

Q1455UWN

Q144UWN

Q1455USN

Q144USN



ماشین لباسشویی

راهنمای استفاده کننده

<https://samitechnic.com/>

تصور کنید امکانات را

از اینکه این محصول Samsung را خریداری کردید متشکریم.

SAMSUNG

ویژگی های ماشین لباسشویی samsung جدید شما

ماشین لباسشویی جدید شما روشی که لباسشویی می کنید را تغییر خواهد داد. از عملکرد اختصاصی Eco Bubble گرفته تا صرفه جویی در مصرف برق. ماشین لباسشویی Samsung جدید شما همه مزایایی که لباسشویی را تا حد امکان آسان و خوش آیند می کند دارد.

• صرفه جویی در مصرف نیرو

این مدل صرفه جویی بیشتری در مصرف نیرو در مقایسه با ماشین لباسشویی معیار A به همراه سیستم ویژه تولید حباب و موتور عوض کننده Quite Drive (رانش ساکت) را عرضه می کند.

• شستشوی Eco Bubble (حباب مقرون به صرفه)

سیستم حباب مقرون به صرفه موثر Samsung میزان تمیزی بهبود یافته را به همراه مراقبت پیشرفته از پارچه عرضه می کند. سیستم حباب مقرون به صرفه به ماده شوینده امکان می دهد تا به طور یک دست توزیع شده و سریع تر و عمیق تر به پارچه ها نفوذ کند.

• VRT PLUS™ (فناوری کاهش لرزش، مدل های برگزیده)

این ماشین لباسشویی Samsung با استفاده از سنسورهای لرزش ۳ بعدی و فناوری کنترل هوشمند. بسیار ساکت عمل کرده و سروصدا را به حداقل می رساند که به آن امکان میدهد لرزش را در پایین ترین حد ممکن نگه دارد. بنابراین استوانه گردان توازن کامل را حفظ می کند.

• Quick Wash (شستشوی سریع)

وقتی برای هدر دادن نیست! برنامه شستشوی سریع می تواند به زندگی پرمشغله شما کمک کند - اکنون می توانید پوشاک مورد علاقه تان (تا حداکثر ۲ کیلوگرم) را در ظرف ۱۵ دقیقه بشویید!

• موتور ساکت

موتور ساکت منحصربفرد Samsung بدون تسمه ویا دنده کار می کند که لرزش را کاهش داده و ماشین لباسشویی را ساکت تر و بادوام تر می کند.

• Eco Drum Clean (تمیز کردن مقرون به صرفه استوانه گردان)

استفاده از تمیز کردن مقرون به صرفه استوانه گردان حتی بدون استفاده از شوینده شیمیایی یا ماده سفید کننده به تمیز نگه داشتن ماشین لباسشویی کمک می کند. استوانه گردان را با استفاده از برنامه تمیز کننده تخصصی تمیز و بی بو نگه دارید.

• Baby Care (مراقبت از کودک)

ماشین لباسشویی Samsung شما مجهز به برنامه های شستشو برای محافظت از لباس های کودکانی است که پوست حساس دارند. این برنامه ها آزردهای پوستی کودکان را در نتیجه باقیمانده های ماده لباسشویی کاهش می دهند. بعلاوه، این برنامه ها لباس ها را به چندین نوع طبقه بندی کرده و شستشو براساس خصوصیات لباس ها انجام شده که در نتیجه هربار که پوشیده می شوند احساس تمیزی می کنند.

• Wool Certified (تضمین شده برای الیاف پشمی)

این ماشین برای خصوصیات لازم شرکت Woolmark برای محصولات پشمی قابل شستشو با ماشین آزمایش شده و آنها را گذرانده است. این نشانگر جواز بهبود یافته ایست که از Woolmark فعلی بهتر بوده و نه تنها کارایی شستشو بلکه مراقبت از پارچه برای محصولات پشمی را ضمانت می کند. پارچه ها بایستی برطبق دستورالعمل های قید شده بر روی برچسب لباس به طوریکه توسط Samsung و Woolmark مشخص شده شسته شوند.

• Hand Wash (شستشو با دست)

مراقبت ویژه را می توان توسط دمای مناسب، عملکرد شستشوی ملایم و مقدار مناسب آب تعیین کرد.

• Delay End (تأخیر در خاتمه)

یک چرخه را برای حداکثر ۱۹ ساعت به فواصل یک ساعته به تأخیر انداخته و سهولت استفاده از ماشین لباسشویی را افزایش می دهد. مخصوصاً هنگامیکه بایستی خانه را ترک کنید.

• Child Lock (قفل کودک)

عملکرد قفل کودک تضمین می کند که دست های کوچک کنجکاو از ماشین لباسشویی شما دور نگه داشته شوند. این ویژگی ایمنی، از بازی کردن کودکان شما با ماشین لباسشویی در حین کار جلوگیری کرده و در صورت فعال شدن به شما هشدار می دهد.

• نمایشگر دیجیتال گرافیک

صفحه کنترل نمایشگر دیجیتال گرافیک بسیار واضح بوده و استفاده از آن آسان است تا در دسر و گرفتاری به حداقل ممکن برسد. و با اینکه استفاده از آن آسان است، نمایشگر دیجیتال گرافیک به شما امکان می دهد برای دستیابی به نتایج شستشوی ایده آل، تنظیمات سریع و دقیق را برای شستشو انجام دهید.

• دریچه عریض

روزنه دریچه بسیار عریض برای مشاهده آسان! به آسانی لباس ها را اضافه و خارج کنید. مخصوصاً برای اقلام شستشو به اندازه بزرگ از قبیل ملافه، حوله و غیره.

این دفترچه راهنما حاوی اطلاعات مهمی در مورد نصب، استفاده و مراقبت از ماشین لباسشویی Samsung جدید شماست. برای جزئیات صفحه کنترل، دستورالعمل های مربوط به استفاده از ماشین لباسشویی و راهنمایی های مربوط به استفاده هرچه بهتر از ویژگی ها و عملکردهای پیشرفته آن به این دفترچه راهنما مراجعه کنید. بخش "عیب یابی و کدهای اطلاعاتی" در صفحه ۳۷ به آگاهی شما می رساند که در صورتیکه ماشین لباسشویی جدیدتان اشکالی پیدا کرد چکار کنید.

اطلاعات ایمنی

ماشین لباسشویی Samsung جدید را به شما تبریک می‌گوییم. این دفترچه راهنما حاوی اطلاعات مهمی در مورد نصب، استفاده و مراقبت از ماشین لباسشویی شماست. لطفاً برای مطالعه این دفترچه راهنما وقت صرف کنید تا از مزایا و ویژگی‌های بسیار زیاد ماشین لباسشویی تان کاملاً بهره‌مند شوید.

در مورد دستورات ایمنی به چه اطلاعاتی نیاز دارید

لطفاً این دفترچه راهنما را به طور کامل مطالعه کنید تا مطمئن شوید که با نحوه استفاده ایمن و پربازده از ویژگی‌ها و عملکردهای ماشین جدیدتان آشنایی داشته و آنرا برای مراجعه در آینده، در یک محل امن در نزدیکی ماشین نگه دارید. از این ماشین صرفاً به منظوری که در این دفترچه راهنما توصیف شده استفاده کنید.

هشدارها و دستورات ایمنی مهم در این دفترچه راهنما همه شرایط و موقعیت‌هایی که ممکن است اتفاق بیافتند را پوشش نمی‌دهند. شما مسئول هستید که در هنگام نصب، نگه‌داری و استفاده از ماشین لباسشویی، قضاوت صحیح، احتیاط و مراقبت را مد نظر داشته باشید.

چون دستورات استفاده زیر مربوط به مدل‌های گوناگون می‌شوند، خصوصیات ماشین لباسشویی شما ممکن است قدری با ویژگی‌هایی که در این دفترچه راهنما توضیح داده شده متفاوت باشند و ممکن است همه علائم هشدار اطلاق پذیر نباشند. اگر سوال یا دغدغه‌ای دارید، با نزدیک‌ترین مرکز تعمیراتی خود تماس گرفته یا راهنمایی و اطلاعات آنلاین را در www.samsung.com پیدا کنید.

علائم و احتیاط‌های ایمنی مهم

نمادها و علائم در این دفترچه راهنمای استفاده کننده چه معنی می‌دهند:

| | |
|--|---|
| خطرات ویا روال‌های خطرناک که ممکن است موجب صدمه شخصی شدید، مرگ و/یا خسارت مالی شوند. |  هشدار |
| خطرات ویا روال‌های خطرناک که ممکن است موجب صدمه شخصی و/یا خسارت مالی شوند. |  احتیاط |
| برای کاهش خطر آتشسوزی، انفجار، شوک برقی ویا صدمه شخصی در هنگام استفاده از ماشین لباسشویی، از این احتیاط‌های ایمنی ساده پیروی کنید: |  احتیاط |
| این کار را نکنید. |  |
| اوراق نکنید. |  |
| دست نزنید. |  |
| از دستورالعمل‌ها به طور صریح پیروی کنید. |  |
| دوشاخه را از پریز برق بیرون بکشید. |  |
| برای جلوگیری از شوک برقی مطمئن شوید که ماشین ارت شده باشد. |  |
| برای دریافت راهنمایی با مراکز تعمیرات تماس بگیرید. |  |
| تذکر |  |

این علائم هشدار برای جلوگیری از آسیب وارد شدن به شما و دیگران در اینجا آمده‌اند. لطفاً به طور صریح از آنها پیروی کنید. پس از مطالعه این بخش، آنرا برای مراجعه در آینده در یک محل امن نگه دارید.

 همه دستورالعمل‌ها را قبل از استفاده از دستگاه مطالعه کنید.

مثل هر دستگاه دیگری که از برق و قطعات متحرک استفاده می‌کند، احتمال خطر وجود دارد. برای استفاده بی‌خطر از این دستگاه، با طرز استفاده از آن آشنا شده و در هنگام استفاده مراقب باشید.

۱. این دستگاه برای استفاده توسط اشخاص (شامل کودکان) نمی باشد که توانایی های جسمی، حسی ویا عقلانی محدود دارند ویا تجربه و دانش کافی ندارند، مگر اینکه برای استفاده از این دستگاه، توسط شخصی که مسئول حفاظت از آنهاست نظارت ویا دستوراتی را دریافت کرده باشند.
۲. فقط برای استفاده در اروپا: کودکان به سن ۸ سال به بالا و اشخاصی که معلولیت های جسمانی، حسی و روانی دارند یا از تجربه و دانش کافی برخوردار نیستند در صورتی می توانند از این ماشین استفاده کنند که نظارت و دستورات لازم را در رابطه با استفاده ایمن از این ماشین دریافت کرده و از خطرات مربوطه آگاه باشند. کودکان نباید با این ماشین بازی کنند. تمیز کردن و حفظ و نگهداری توسط استفاده کننده بدون نظارت کافی توسط کودکان انجام نخواهد شد.
۳. کودکان بایستی تحت نظارت باشند تا اطمینان حاصل شود که با ماشین بازی نمی کنند.
۴. اگر سیم برق صدمه دیده، بایستی توسط سازنده، تعمیرکار ویا شخص مجرب مشابه دیگری تعویض شود تا از خطر جلوگیری شود.
۵. از مجموعه شیلنگ های جدیدی که به همراه دستگاه ارائه شده باید استفاده شود و نباید از مجموعه شیلنگ های قدیمی استفاده کرد.
۶. برای دستگاه هایی که روزه های هواگیرشان در زیر است، زمین مفروش نبایستی این روزه ها را مسدود کند.
۷. فقط برای استفاده در اروپا: کودکان زیر ۳ سال را بایستی دور نگه داشت مگر اینکه به طور متداوم تحت نظارت باشند.
۸. احتیاط: برای پرهیز از خطرات مربوط به تنظیم مجدد غیرعمدی فیوز گرمایی، نباید از طریق سویچ خارجی از قبیل تایمر به این دستگاه برق رسانی کرد یا به مداری وصل شود که به طور مرتب توسط شرکت برق روشن و خاموش می شود.

اطلاعات ایمنی

علائم هشدار جدی برای نصب



- نصب این ماشین بایستی توسط یک تکنیسین مجرب یا شرکت خدماتی انجام شود.
- قصور در چنین کاری ممکن است موجب شوک برقی، آتشسوزی، انفجار، مشکلاتی برای محصول یا مصدومیت شود.
- این ماشین سنگین است. هنگام بلند کردن آن مراقبت باشید
- سیم برق را به پریز ۲۲۰ تا ۲۴۰ ولت برق متناوب / ۵۰ هرتز یا قوی تر زده و از پریز فقط برای این ماشین استفاده کنید. همچنین از سیم رابط استفاده نکنید.
- استفاده همزمان از یک پریز با دستگاه های دیگر با استفاده از یک نوار برقی ویا امتداد دادن سیم برق ممکن است منجر به شوک برقی یا آتشسوزی شود.
 - مطمئن شوید که ولتاژ برق، فرکانس و جریان برق با مشخصات محصول یکسان باشند. قصور در انجام اینکار ممکن است منجر به شوک برقی یا آتشسوزی شود. دوشاخه را به طور محکم به پریز بزنید.
- همه مواد خارجی از قبیل گردوغبار یا آب را با استفاده از یک پارچه خشک به طور مرتب از خارها و نقاط تماس دوشاخه پاک کنید.
- دوشاخه را از پریز کشیده و آنرا با یک پارچه خشک تمیز کنید.
 - قصور در انجام اینکار ممکن است منجر به شوک برقی یا آتشسوزی شود.
- دوشاخه را در جهت صحیح به پریز زده به طوریکه سیم به سمت کف اتاق باشد.
- اگر دوشاخه را در جهت مخالف به پریز بزنید، سیم های برق در داخل کابل ممکن است صدمه دیده و این موضوع ممکن است منجر به شوک برقی یا آتشسوزی شود.
- همه مواد بسته بندی را از دسترس کودکان دور نگه دارید چون مواد بسته بندی ممکن است برای کودکان خطرناک باشند.
- اگر یک کودک کیسه ای را روی سرش بکشد، ممکن است منجر به خفگی شود.
- هنگامیکه ماشین یا دوشاخه با سیم برق آسیب دیده، با نزدیک ترین مرکز تعمیراتی خود تماس بگیرید.



- این ماشین بایستی به طور صحیح زمینی شود.
- ماشین را با وصل کردن به لوله گاز، لوله پلاستیکی آب یا خط تلفن زمینی نکنید.
- چنین کاری ممکن است منجر به شوک برقی، آتشسوزی، انفجار یا مشکلاتی برای محصول شود.
 - هرگز سیم برق را به پریزی نزنید که به طور صحیح زمینی نشده و مطمئن شوید که اینکار برطبق قوانین محلی و ملی انجام شده باشد.



- این ماشین را نزدیک یک بخاری یا مواد قابل اشتعال نصب نکنید.
- این ماشین را در یک محل مرطوب، چرب یا گردگرفته، در محلی که در معرض نور خورشید و آب (قطره های باران) است نصب نکنید.
- این ماشین را در محلی که دمای آن کم است نصب نکنید.
- یخ زدگی ممکن است منجر به ترکیدن لوله ها شود
- این دستگاه را در محلی که گاز ممکن است نشأت کند نصب نکنید.
- چنین کاری ممکن است موجب آتشسوزی یا شوک برقی شود.
- از یک ترانسفورماتور برقی استفاده نکنید.
- چنین کاری ممکن است موجب آتشسوزی یا شوک برقی شود.
- از دوشاخه آسیب دیده، سیم برق آسیب دیده یا پریز شل شده استفاده نکنید.
- چنین کاری ممکن است موجب آتشسوزی یا شوک برقی شود.

سیم برق را نکشید یا زیادی خم نکنید.
سیم برق را نیچانید یا گره نزنید.
سیم برق را به یک شئی فلزی قلاب نکنید. شئی سنگینی را روی سیم برق نگذارید یا سیم برق را در فضای پشت ماشین فشار ندهید.

- چنین کاری ممکن است موجب آتشسوزی یا شوک برقی شود.
- سیم برق را در هنگام بیرون کشیدن دوشاخه نکشید.
- دوشاخه را در حالیکه آنرا گرفته اید از پریز بیرون بکشید.
- قصور در انجام اینکار ممکن است منجر به شوک برقی یا آتشسوزی شود.
- سیم برق یا لوله ها را طوری قرار ندهید که امکان افتادن روی آنها وجود داشته باشد.
- این ماشین بایستی طوری قرار گیرد که دوشاخه برق، شیرهای آب و لوله های تخلیه قابل دسترسی باشند.

علائم احتیاط برای نصب



احتیاط

- این ماشین بایستی طوری قرار داده شود که پریز برق قابل دسترسی باشد.
- قصور در انجام اینکار ممکن است به خاطر نشت برق منجر به شوک برقی یا آتشسوزی شود.
- ماشین را بر روی یک سطح صاف و سخت نصب کنید که توانایی تحمل وزن آنرا داشته باشد.
- قصور در انجام چنین کاری ممکن است موجب لرزش، تکان خوردن، سروصدا و مشکلات غیرعادی برای محصول شود.



علائم هشدار جدی در هنگام استفاده



هشدار

- اگر ماشین پر از آب شود، جریان آب و برق را فوراً قطع کرده و با نزدیک ترین مرکز تعمیراتی خود تماس بگیرید.
- با دست های خیس به دوشاخه دست نزنید.
- قصور در انجام اینکار ممکن است منجر به شوک برقی شود
- اگر ماشین صداهای عجیب، بوی سوختگی یا دود ایجاد می کند، دوشاخه را فوراً کشیده و با نزدیک ترین مرکز تعمیراتی خود تماس بگیرید.
- قصور در انجام اینکار ممکن است منجر به شوک برقی یا آتشسوزی شود.
- در مواردی که گاز نشت می کند (از قبیل گاز پروپان، گاز LP و غیره)، فوراً بدون دست زدن به دوشاخه هواگیری کنید. به ماشین یا سیم برق دست نزنید.
- از پنکه برای هواگیری استفاده نکنید.
- یک جرعه ممکن است موجب انفجار یا آتشسوزی شود.
- به کودکان اجازه ندهید که بر روی ماشین لباسشویی یا داخل آن بازی کنند. علاوه براین، هنگامیکه ماشین را به دور می اندازید، دسته دریچه ماشین لباسشویی را جدا کنید.
- کودکان در صورت حبس شدن در داخل ماشین، ممکن است محبوس شده و در اثر خفگی تلف شوند.
- مطمئن شوید که مواد بسته بندی (اسفنج، استیروفوم) که به زیر ماشین لباسشویی چسبانده شده را قبل از استفاده جدا کنید.



اطلاعات ایمنی



- اقلامی که به بنزین، نفت چراغ، بنزن، تینر رنگ، الکل یا مواد قابل اشتعال یا منفجره دیگر آغشته شده اند را نشویید.
- چنین کاری ممکن است موجب آتشسوزی، شوک برقی یا انفجار شود.
- هنگامیکه ماشین لباسشویی در حال کار است (شستشو/خشک کردن/گردش با دمای زیاد)، دریچه آنرا با فشار باز نکنید
- آبی که از ماشین لباسشویی به بیرون جریان پیدا می کند ممکن است منجر به سوختگی شده یا موجب لیز شدن کف اتاق شود.
- اینکار ممکن است منجر به مصدومیت شود.
- باز کردن دریچه توسط اعمال فشار ممکن است منجر به آسیب به محصول یا مصدومیت شود.
- دست خود را زیر ماشین لباسشویی نکنید.
- اینکار ممکن است منجر به مصدومیت شود.
- یا دست های خیس به دوشاخه دست نزنید.
- اینکار ممکن است منجر به شوک برقی شود.
- ماشین را هنگامیکه کار می کند توسط کشیدن دوشاخه از پریز خاموش نکنید.
- زدن دوباره دوشاخه به پریز ممکن است موجب جرقه شده و منجر به شوک برقی یا آتشسوزی شود.
- به کودکان یا اشخاص معلول اجازه ندهید که بدون نظارت شما از این ماشین لباسشویی استفاده کنند. به کودکان اجازه ندهید که از این ماشین بالا بروند.
- قصور در انجام اینکار ممکن است منجر به شوک برقی، سوختگی یا مصدومیت شود.
- دست هایتان یا یک شیء فلزی را در حالیکه ماشین لباسشویی کار می کند به زیر آن وارد نکنید.
- اینکار ممکن است منجر به مصدومیت شود.
- دوشاخه ماشین را با کشیدن سیم برق از پریز بیرون نکشید. همیشه دوشاخه را محکم گرفته و آنرا مستقیم از پریز بیرون بکشید.
- صدمه به سیم برق ممکن است منجر به اتصالی، آتشسوزی و/یا شوک برقی شود.



- سعی نکنید که دستگاه را خودتان تعمیر یا اوراق کرده یا در آن تغییراتی ایجاد کنید.
- از هرگونه فیوز (از قبیل کوپر، سیم فولادی و غیره) به غیر از فیور استاندارد استفاده نکنید.
- هنگامیکه لازم است ماشین تعمیر یا دوباره نصب شود، با نزدیکترین مرکز تعمیراتی خود تماس بگیرید.
- قصور در چنین کاری ممکن است موجب شوک برقی، آتشسوزی، مشکلاتی برای محصول یا مصدومیت شود.



- اگر لوله جریان آب از شیر آب شل شده و ماشین را پر از آب می کند، دوشاخه را بیرون بکشید.
- قصور در انجام اینکار ممکن است منجر به شوک برقی یا آتشسوزی شود.
- هنگامیکه برای مدت طولانی از ماشین استفاده نمی شود ویا در طول رعد و برق، دوشاخه را بیرون بکشید.
- قصور در انجام اینکار ممکن است منجر به شوک برقی یا آتشسوزی شود.
- نگذارید کودکان (یا حیوانات خانگی) در داخل ویا روی ماشین لباسشویی بازی کنند. دریچه ماشین لباسشویی به آسانی از داخل باز نمی شود و اگر کودکان در آن حبس شوند ممکن است به طور جدی مصدوم شوند.

-  هنگامیکه ماشین لباسشویی به مواد خارجی از قبیل ماده شوینده، کثافات، ذرات غذا و غیره آغشته شده، دوشاخه را بیرون کشیده و ماشین لباسشویی را با استفاده از یک پارچه نرم تمیز کنید.
- قصور در انجام اینکار ممکن است منجر به رنگ رفتگی، تغییر شکل، آسیب یا زنگ زدگی شود.
 - ضربه شدید ممکن است شیشه جلوی ماشین را بشکند. هنگام استفاده از ماشین لباسشویی مراقب باشید.
 - شکسته شدن شیشه، ممکن است منجر به مصدومیت شود.
 - پس از قطع شدن جریان آب یا هنگام وصل کردن مجدد لوله جریان آب، شیر آب را به آهستگی باز کنید.
 - پس از اینکه برای مدت طولانی از ماشین استفاده نکردید، شیر آب را به آهستگی باز کنید.
 - فشار هوا در لوله جریان آب یا لوله آب ممکن است منجر به آسیب به یک قطعه ماشین یا نشت آب شود.
 - در صورت بروز خطای تخلیه در حین کار کردن، کنترل کنید که آیا مشکل تخلیه وجود دارد.
 - اگر به خاطر بروز مشکل تخلیه از ماشین لباسشویی که پر از آب است استفاده شده، ممکن است به واسطه نشت برق، شوک برقی یا آتشسوزی ایجاد شود.
 - لباس ها را کاملاً به ماشین لباسشویی وارد کنید تا لباس ها به درجه گیر نکنند.
 - اگر لباس ها به درجه گیر کنند، ممکن است موجب آسیب به لباس ها یا ماشین لباسشویی شود. یا موجب نشت آب شود.
 - مطمئن شوید که شیر آب در هنگامیکه از ماشین لباسشویی استفاده نمی شود بسته باشد.
 - مطمئن شوید که پیچ روی اتصال لوله جریان آب درست سفت شده باشد.
 - قصور در انجام اینکار ممکن است منجر به آسیب به اموال یا مصدومیت شود.
 - مراقب باشید که لاستیک دور درجه و شیشه درجه جلو توسط مواد خارجی (از قبیل زیاله، ریسمان، مو و غیره) آلوده نشده باشد.
 - اگر مواد خارجی در درجه گیر کنند یا درجه به طور کامل بسته نشود، ممکن است موجب نشت آب شود.
 - شیر آب را باز کرده و کنترل کنید که اتصال لوله جریان آب درست محکم شده باشد و قبل از استفاده، آبی از محصول نشت نمی کند.
 - اگر پیچ ها یا اتصال لوله جریان آب شل شده باشند، ممکن است منجر به نشت آب شود.
 - محصولی که خریداری کردید فقط برای استفاده خانگی طراحی شده است.
- استفاده از آن به منظور جاری سوء استفاده از محصول تلقی می شود. در این صورت محصول تحت پوشش ضمانت معمول که توسط Samsung ارائه می شود نبوده و Samsung برای هرگونه درست کار نکردن یا آسیبی که در نتیجه سوء استفاده ایجاد شده باشد، مسئول نمی باشد.

اطلاعات ایمنی

- بر روی ماشین نایستید یا اشیائی را بر روی آن نگذارید (از قبیل لباس، شمع روشن، سیگار روشن، ظرف، مواد شیمیایی و فلزی و غیره).
- چنین کاری ممکن است منجر به شوک برقی، آتشسوزی، مشکلاتی برای محصول یا مصدومیت شود.
- مواد فرار از قبیل حشره کش ها را روی سطح ماشین اسپری نکنید.
- اینکار علاوه بر اینکه برای انسان مضر است، ممکن است منجر به شوک برقی، آتشسوزی یا مشکلاتی برای محصول شود.
- شیئی که حوزه الکترومغناطیسی تولید می کند را در نزدیکی ماشین لباسشویی قرار ندهید.
- اینکار ممکن است منجر به مصدومیت به خاطر درست کار نکردن شود.
- چون آب تخلیه شده در حین شستشو با دمای زیاد یا چرخه خشک کردن داغ است، به آب دست نزنید.
- اینکار ممکن است منجر به سوختگی یا مصدومیت شود.
- تشک روی صندلی، کفپوش یا لباس ضدآب (*) را نشویید. گردش ندهید یا خشک نکنید. مگر اینکه ماشین شما برنامه خاصی برای شستشوی این اقلام داشته باشد.
- کفپوش های ضخیم و سفت را نشویید حتی اگر علامت ماشین لباسشویی روی برجسب مراقبت باشد.
 - اینکار ممکن است به واسطه لرزش های غیرعادی منجر به مصدومیت یا آسیب به ماشین لباسشویی، دیوارها، کف اتاق یا لباس ها شود.
- * ملاقه های پشمی، بارانی، لباس های ماهیگیری، شلوار اسکی، کیسه خواب، پوشش پوشک، پولیور و پوشش دوچرخه، موتورسیکلت، اتومبیل و غیره.
- هنگامیکه جعبه ماده شوینده از ماشین جدا شده از ماشین لباسشویی استفاده نکنید.
- اینکار ممکن است به واسطه نشست آب، منجر به شوک برقی یا مصدومیت شود.
- در حین خشک کردن یا درست بعد از آن به داخل تشت دست نزنید چون داغ است.
- اینکار ممکن است منجر به سوختگی شود.
- بعد از اینکه جعبه ماده شوینده را باز کردید دست تان را به داخل آن وارد نکنید.
- اینکار ممکن است منجر به مصدومیت شود چون دست شما ممکن است در وسیله ورود شوینده گیر کند. به غیر از لباس ها هیچگونه شیئی (از قبیل کفش، باقیمانده غذا، حیوانات) را در ماشین لباسشویی قرار ندهید.
 - اینکار ممکن است منجر به آسیب وارد شدن به ماشین لباسشویی، یا به واسطه لرزش های غیرعادی موجب مصدومیت یا مرگ حیوان خانگی شود.
- دکمه ها را با استفاده از اشیاء تیز از قبیل سوزن، کارد، ناخن و غیره فشار ندهید.
- چنین کاری ممکن است منجر به شوک برقی یا مصدومیت شود.
- لباس هایی که آغشته به روغن، کرم یا لوسیونی که معمولاً در مغازه های مراقبت پوست یا کلینیک های ماساژ یافت می شوند را نشویید.
- اینکار ممکن است موجب ایجاد تغییر شکل در پلمب لاستیکی و نشست آب شود.
- نگذارید اشیاء فلزی از قبیل سنجاق قفلی یا سنجاق سر یا ماده سفید کننده به مدت طولانی در تشت باقی بمانند.
- اینکار ممکن است منجر به زنگ زدگی تشت شود.
 - اگر سطح تشت شروع به زنگ زدگی کرد، یک محلول تمیز کننده (خنثی) به سطح بمالید و از یک اسفنج برای تمیز کردن آن استفاده کنید. هرگز از یک برس فلزی استفاده نکنید.
- از ماده شوینده مستقیماً استفاده نکنید و لباس هایی که آغشته به ماده شوینده خشک هستند را نشویید. آبکشی نکنید یا گردش ندهید.
- اینکار ممکن است به واسطه گرمای اکسیده شدن روغن، منجر به اشتعال یا احتراق آبی شود.
- از آب گرم دستگاه های آب سردکن / آبگرم کن استفاده نکنید.
- اینکار ممکن است منجر به مشکلاتی برای ماشین لباسشویی شود.

- از صابون طبیعی شستشوی دست برای ماشین لباسشویی استفاده نکنید.
- اگر این صابون سخت شده و در داخل ماشین لباسشویی جمع شود، ممکن است منجر به مشکلاتی برای محصول، رنگ رفتگی، زنگ زدگی یا بوی بد شود.
 - اقدام بزرگ از قبیل ملافه را در تور لباسشویی نشویید.
 - جوراب و کمرست ها را در تور لباسشویی قرار داده و به همراه لباس های دیگر بشویید.
 - قصور در انجام اینکار ممکن است به واسطه لرزش های غیرعادی منجر به آسیب شود.
 - از ماده شوینده سفت شده استفاده نکنید.
 - در صورت جمع شدن در داخل ماشین لباسشویی، ممکن است منجر به نشئت آب شود.
 - برای ماشین های لباسشویی که روزنه هواکش آنها در زیر است، مطمئن شوید که روزنه توسط فرش ویا موانع دیگر مسدود نشده باشد.
 - مطمئن شوید که جیب های همه لباس هایی که شسته می شوند خالی شده باشند.
 - اشیاء سخت و تیز از قبیل سکه، سنجاق قفلی، میخ، پیچ ویا سنگ ممکن است به این دستگاه آسیب جدی وارد کنند.
 - سعی نکنید لباس هایی که سگک، دکمه بزرگ ویا فلزات سنگین دیگر دارند را بشویید.

علائم هشدار جدی در مورد تمیز کردن



- ماشین را توسط پاشیدن آب به طور مستقیم بر روی آن تمیز نکنید.
- از بنزن، تینر یا الکل برای تمیز کردن ماشین استفاده نکنید.
- چنین کاری ممکن است منجر به رنگ رفتگی، تغییر شکل، آسیب، آتشسوزی یا شوک برقی شود.
 - قبل از تمیز کردن یا انجام عملیات حفظ و نگهداری، ماشین را از پریز روی دیوار بکشید.
 - قصور در انجام اینکار ممکن است منجر به شوک برقی یا آتشسوزی شود.

راه اندازی ماشین لباسشویی

مطمئن شوید که متصدی نصب شما این دستورالعمل ها را به طور دقیق مراعات کند تا ماشین لباسشویی جدید شما به طور صحیح کار کرده و در حین انجام لباسشویی در معرض خطر جراحت قرار نگیرید.

کنترل قطعات

با احتیاط ماشین لباسشویی را از جعبه خارج کرده و مطمئن شوید که همه قطعاتی که در زیر نشان داده شده را دریافت کرده باشید. اگر ماشین لباسشویی در حین حمل و نقل آسیب دیده ویا اینکه همه قطعات را ندارید، با خدمات مشتریان Samsung ویا فروشنده Samsung خود تماس بگیرید.

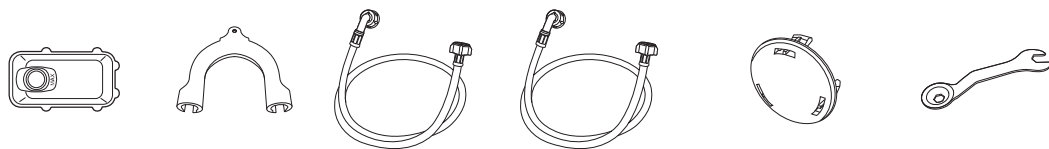
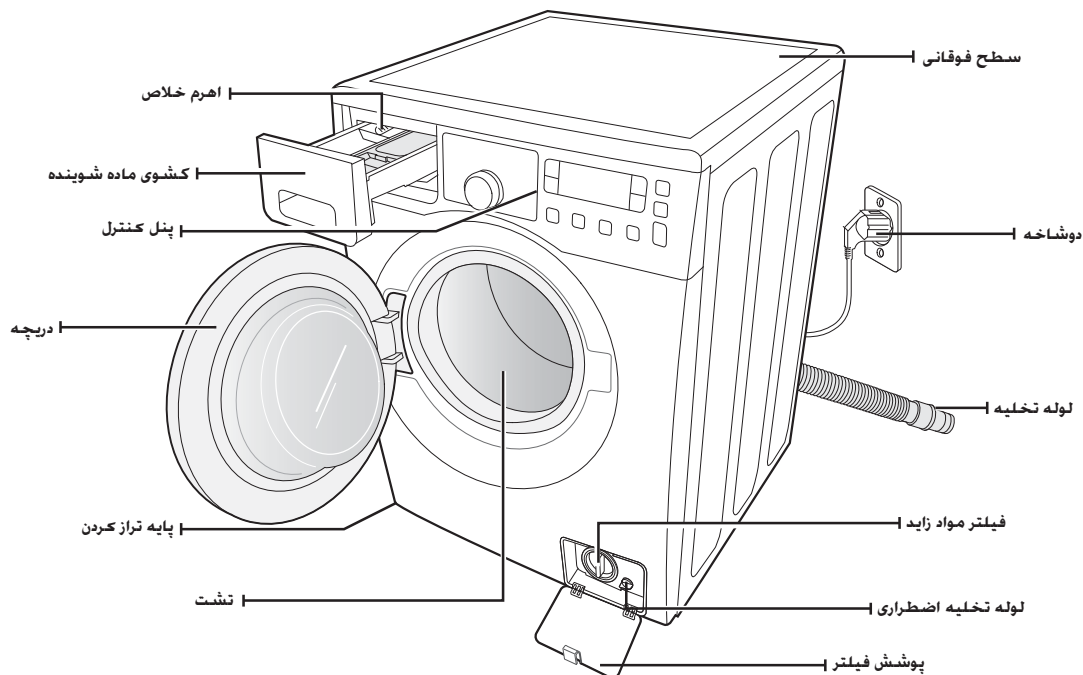

جعبه شوینده مایع
(مدل برگزیده)

راهنمای لوله

داغ (مدل برگزیده)

سرد

* سربوش های سوراخ پیچ

آچار

لوله جریان آب

* سربوش های سوراخ پیچ: تعداد سربوش های سوراخ پیچ بستگی به مدل دارد (۳ تا ۵ سربوش). 

راه اندازی ماشین لباسشویی

مراعات ضوابط نصب

جریان برق و ارت کردن

 هرگز از سیم رابط استفاده نکنید. فقط از سیم برقی استفاده کنید که به همراه ماشین لباسشویی ارائه می شود.

هنگام آماده شدن برای نصب، مطمئن شوید که جریان برق به این صورت باشد:

- فیوز ۲۲۰ تا ۲۴۰ ولت / ۵۰ هرتز یا مدارشکن
- مدار جداگانه فقط برای ماشین لباسشویی استفاده می شود

ماشین لباسشویی بایستی ارت شود. اگر ماشین لباسشویی درست کار نکند ویا خراب شود، ارت کردن توسط ایجاد یک مسیر کمتر مقاوم برای مدار برقی، خطر شوک برقی را کاهش خواهد داد. ماشین لباسشویی به همراه سیم برقی عرضه می شود که یک سه شاخه ارت شده برای استفاده در پریز دارد که به طور صحیح نصب و ارت شده باشد.

 هرگز سیم ارت را به لوله های پلاستیکی آب، لوله های گاز ویا لوله های آب گرم متصل نکنید.

اتصال نادرست های ارت دستگاه ممکن است موجب شوک برقی شود. اگر مطمئن نیستید که ماشین لباسشویی به طور صحیح ارت شده، با یک تکنسین برق ویا تعمیرکار مشورت کنید. در دوشاخه ای که به همراه ماشین لباسشویی عرضه شده تغییری ایجاد نکنید. اگر در پریز جا نمی گیرد، ترتیب نصب یک پریز مناسب را با یک تکنسین برق مجرب بدهید.

جریان آب

ماشین لباسشویی زمانی درست پر می شود که فشار آب از ۵۰ تا ۸۰۰ کیلوپاسکال باشد. فشار آب کمتر از ۵۰ کیلوپاسکال ممکن است موجب از کار افتادگی دریچه آب شود که امکان بسته شدن کامل دریچه آب را نمی دهد. ویا ممکن است پر کردن ماشین لباسشویی بیشتر از آنچه کنترل ها اجازه می دهند طول بکشد که موجب خاموش شدن ماشین لباسشویی می شود. (محدوده زمانی پرکردن که برای جلوگیری از لبریز/زیادی پر شدن در صورت شل شدن یک لوله داخلی طراحی شده، در کنترل ها تعبیه شده است.)

شیرهای آب بایستی به فاصله ۱۲۰ سانتی متر از عقب ماشین لباسشویی باشند تا لوله های ورودی ارائه شده به ماشین لباسشویی برسند.

 بیشتر فروشگاههای وسایل لوله کشی، لوله های ورودی به طول های مختلف را می فروشند که تا ۳۰۵ سانتی متر درازا دارند.

می توانید به روش های زیر خطر نشست و آسیب توسط آب را کاهش دهید:

- شیرهای آب به آسانی قابل دسترسی باشند.
- بستن شیر آب هنگامیکه از ماشین لباسشویی استفاده نمی شود.
- کنترل دوره ای نشست در محل اتصال لوله های ورودی آب.

 قبل از استفاده از ماشین لباسشویی برای اولین بار، همه اتصالاتی های دریچه و شیرهای آب را برای نشست کنترل کنید.

تخلیه

Samsung يك تانك به بلندی ۶۵ سانتی متر را توصیه می کند. لوله تخلیه بایستی توسط گیره لوله تخلیه به تانك متصل شود. تانك بایستی به اندازه کافی بزرگ باشد که قطر خارجی لوله تخلیه را بپذیرد. لوله تخلیه در کارخانه متصل می شود.

کف اتاق

برای عملکرد بهتر. ماشین لباسشویی بایستی بر روی زمینی که به طور سفت و محکم احداث شده نصب شود. ممکن است لازم باشد که کف چوبی مستحکم شود تا میزان لرزش و/یا توده های لباس نامتوازن را به حداقل برساند. زمین مفروش ویا سطوحی که کاشی نرم دارند عواملی هستند که به لرزش کمک کرده و موجب می شوند که ماشین لباسشویی در حین چرخه گردش قدری حرکت کند.

هرگز ماشین لباسشویی را بر روی يك سکو ویا سطحی که به خوبی مستحکم نشده نصب نکنید.

دمای محیط اطراف

ماشین لباسشویی را در محل هایی که ممکن است آب یخ بزند نصب نکنید چون ماشین لباسشویی همیشه مقداری آب را در دریچه آب. پمپ و اطراف لوله نگه می دارد. آب منجمد در لوله ها ممکن است به تسمه ها، پمپ و اجزاء دیگر آسیب برساند.

نصب در محل تنگ ویا کمد

ماشین لباسشویی برای کارکرد ایمن و صحیح، به این فواصل نیاز دارد:

| | |
|--------------------|----------------------|
| پشت - ۵۰ میلی متر | دو طرف - ۲۵ میلی متر |
| جلو - ۴۴۵ میلی متر | بالا - ۲۵ میلی متر |

اگر ماشین لباسشویی به همراه ماشین خشک کن نصب شود. جلوی محل نصب ویا کمد بایستی حداقل ۴۴۵ میلی متر فضای باز مسدود نشده باشد. ماشین لباسشویی به تنهایی نیازی به فضای باز خاصی ندارد.

نصب ماشین لباسشویی

مرحله ۱

انتخاب یک محل

قبل از نصب ماشین لباسشویی، مطمئن شوید که محل:

- يك سطح محکم و هم تراز داشته باشد که فاقد فرش ویا سطوحی است که ممکن است هواگیری را مسدود کند
- به دور از نور مستقیم خورشید باشد
- به اندازه کافی هواگیری شود
- منجمد نخواهد شد (زیر ۰ درجه سانتی گراد)
- به دور از منابع گرما از قبیل بخاری نفتی یا گازی است
- به اندازه کافی فضای خالی دارد که ماشین لباسشویی بر روی سیم برقیش قرار نگیرد

راه اندازی ماشین لباسشویی

مرحله ۲

جدا کردن پیچ های حمل و نقل

قبل از نصب ماشین لباسشویی، بایستی همه پیچ های حمل و نقل را از پشت ماشین جدا کنید.

۱. همه پیچ ها را با استفاده از آچار ارائه شده شل کنید.

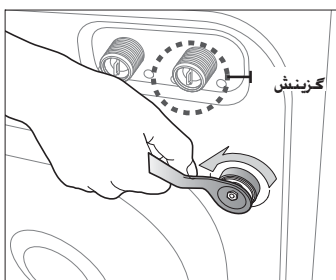

۲. پیچ را با آچار گرفته و آنرا از بخش عریض سوراخ به بیرون بکشید. این کار را برای هر پیچ تکرار کنید.

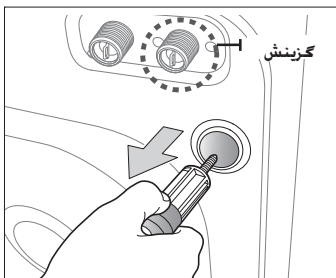

۳. سوراخ ها را با پوشش های پلاستیکی تأمین شده پر کنید.

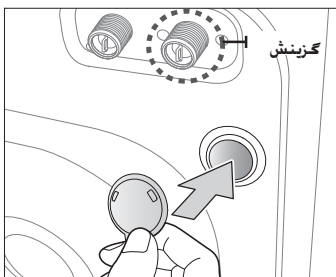

۴. پیچ های حمل و نقل را در یک محل امن نگه دارید. چنانچه خواستید ماشین لباسشویی را در آینده حرکت دهید.

مواد بسته بندی می توانند برای کودکان خطرناک باشند؛ همه مواد بسته بندی (کیسه های پلاستیکی، پلی استیرن و غیره) را کاملاً از دسترس کودکان دور نگه دارید.



مرحله ۳ تنظیم پایه های تراز کردن

هنگام نصب ماشین لباسشویی، مطمئن شوید که دوشاخه برق، جریان آب و تخلیه به راحتی قابل دسترسی باشند.



۱. ماشین لباسشویی را در سر جایش بلغزانید.

۲. ماشین لباسشویی را با گرداندن پایه تراز کردن با دست به بیرون و داخل، به مقدار لازم هم تراز کنید.

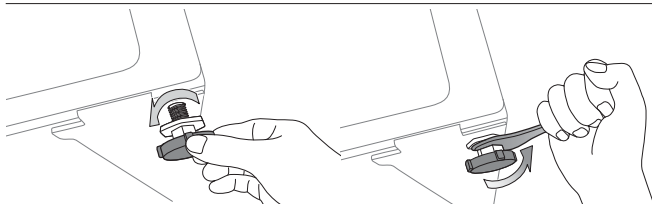

۳. هنگامیکه ماشین لباسشویی هم تراز شد، مهره را با استفاده از آجاری که به همراه ماشین لباسشویی عرضه شده محکم کنید.

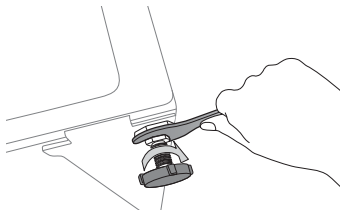

مرحله ۴

اتصال لوله آب و تخلیه

وصل کردن لوله جریان آب

۱. قطعه به شکل L برای لوله جریان آب سرد را گرفته و آنرا به ورودی جریان آب سرد در پشت ماشین متصل کنید. با دست محکم کنید.

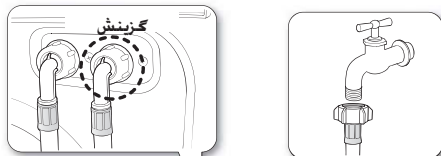

لوله جریان آب بایستی از یک طرف به ماشین لباسشویی و از طرف دیگر به شیر آب متصل شود. لوله جریان آب را نکشید. اگر لوله آب زیادی کوتاه است، آنرا با لوله بلندتر و پرفشارتری تعویض کنید.

۲. سر دیگر لوله جریان آب سرد را به شیر آب سرد ظرفشویی متصل کرده و با دست محکم کنید. در صورت لزوم، می توانید لوله جریان آب را با شل کردن اتصالات در سمت ماشین لباسشویی، چرخاندن لوله و محکم کردن اتصالات سرجایش بگذارید.

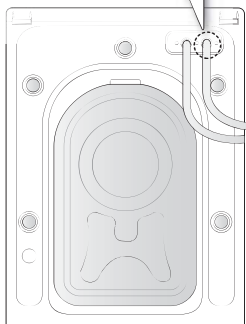

برای مدل های مخصوصی که یک ورودی آب گرم اضافی دارند:

۱. قطعه به شکل L قرمز رنگ برای لوله تأمین آب گرم را گرفته و آنرا به ورودی جریان آب گرم در پشت ماشین متصل کنید. با دست محکم کنید.
۲. سر دیگر لوله جریان آب گرم را به شیر آب گرم ظرفشویی متصل کرده و با دست محکم کنید.
۳. اگر می خواهید فقط از آب سرد استفاده کنید از یک قطعه Y استفاده کنید.

راه اندازی ماشین لباسشویی

وصل کردن لوله جریان آب

۱. آداپتور را از لوله جریان آب جدا کنید.

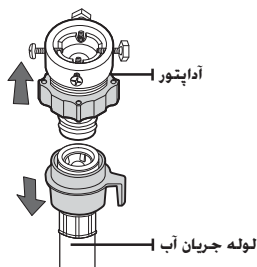

۲. ابتدا با استفاده از پیچ گوشته نوع "+". چهار پیچ روی آداپتور را شل کنید. سپس آداپتور را گرفته و قسمت (۲) را در جهت پیکان گردانده تا اینکه یک شکاف ۵ میلی متری به وجود بیاید.

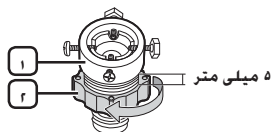

۳. آداپتور را با محکم کردن پیچ ها به شیر آب متصل کنید. در حالیکه آداپتور را به سمت بالا می کشید. قسمت (۲) را در جهت پیکان گردانده و (۱) و (۲) را متصل کنید.

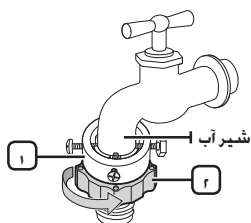

۴. لوله جریان آب را به آداپتور وصل کنید. هنگامیکه قسمت (۳) را رها کنید. لوله به طور خودکار به آداپتور وصل شده و صدای «کلیک» می کند.

پس از اتصال لوله جریان آب به آداپتور، با کشیدن لوله جریان آب به سمت پایین، مطمئن شوید که به طور صحیح متصل شده باشد.

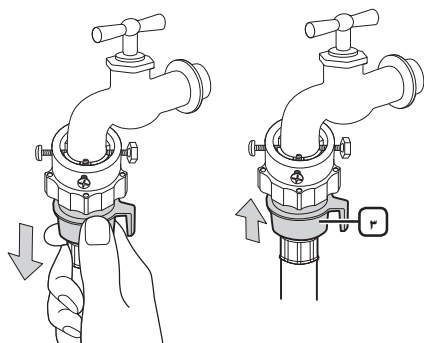

۵. سر دیگر لوله جریان آب را به سربچ منبع آب در پشت ماشین لباسشویی متصل کنید. لوله را تا آخر به داخل در جهت عقربه ساعت بچ کنید.

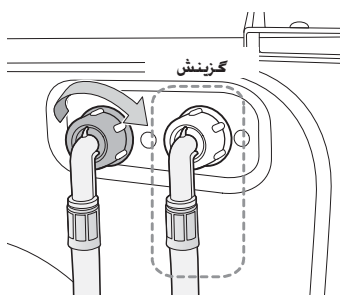

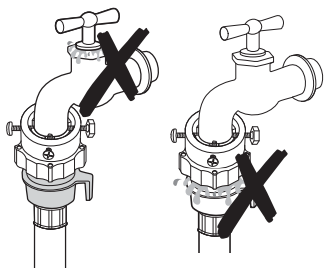

۶. جریان آب را باز کنید و مطمئن شوید که آب از سرپیچ، شیر ویا آداپتور نشت نمی کند. اگر آب نشت می کند، مراحل قبلی را تکرار کنید.

اگر آب نشت می کند از ماشین لباسشویی استفاده نکنید. چنین کاری ممکن است موجب شوک برقی ویا جراحت شود.



هشدار

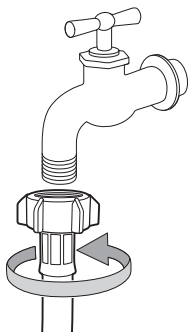

• اگر شیر آب از نوع پیچی است، لوله جریان آب را به طوری که نشان داده شده به شیر متصل کنید.

از نوع شیری که بیشتر برای جریان آب معمول است استفاده کنید. در صورتیکه شیر چهارگوش بوده ویا زیادی بزرگ است، واشر را قیل از وارد کردن شیر به داخل آداپتور خارج کنید.



اتصال لوله Aqua (مدل های برگزیده)

لوله Aqua برای محافظت ایده آل در مقابل نشت آب اختراع شده است. این وسیله به لوله جریان آب متصل شده و در صورت آسیب وارد شدن به لوله، جریان آب را به طور خودکار قطع می کند. همچنین یک نشانگر هشدار را نمایان می کند.

• لوله جریان آب را به طوریکه نشان داده شده به شیر آب وصل کنید.

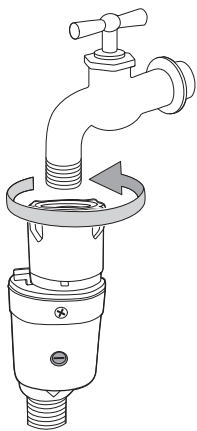

راه اندازی ماشین لباسشویی

اتصال لوله تخلیه

آخر لوله تخلیه را می توان به سه صورت قرار داد:

۱. بر روی لبه ظرفشویی: لوله تخلیه بایستی به ارتفاع بین ۶۰ و ۹۰ سانتی متر قرار داده شود. برای کج نگه داشتن دهانه لوله، از راهنمای لوله پلاستیکی که ارائه شده استفاده کنید. راهنما را به وسیله یک قلاب به دیوار و یا به وسیله یک قطعه ریسمان به شیر محکم کنید تا از حرکت لوله تخلیه جلوگیری شود.

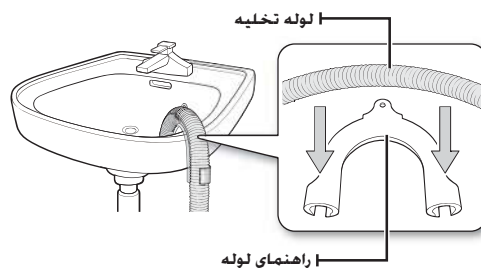
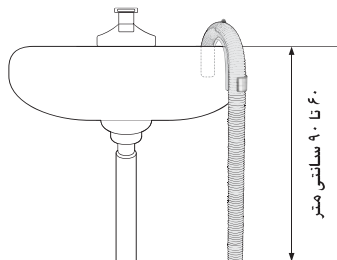

۲. در یک شاخه لوله تخلیه ظرفشویی: شاخه لوله تخلیه بایستی در بالای سیفون ظرفشویی قرار داده شود تا انتهای لوله حداقل ۶۰ سانتی متر بالای سطح زمین باشد.
۳. در یک لوله تخلیه: ما توصیه می کنیم که از یک لوله عمودی به درازای ۶۵ سانتی متر استفاده کنید: نبایستی کوتاه تر از ۶۰ سانتی متر و بلندتر از ۹۰ سانتی متر باشد.

لزومات لوله تخلیه تانک:

- حداقل قطر ۵ سانتی متر.
- حداقل ظرفیت خروجی ۶۰ لیتر در دقیقه.

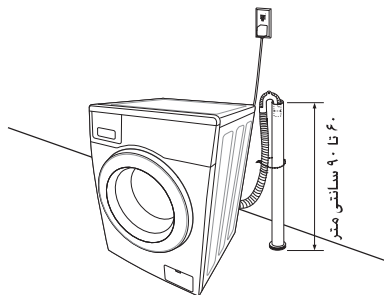

مرحله ۵

روشن کردن ماشین لباسشویی

سیم برق را به پریز بزنید. یک پریز برق ۲۲۰ تا ۲۴۰ ولت / ۵۰ هرتز مجاز که توسط یک فیوز یا مدار شکن محافظت شده است. (برای کسب اطلاعات بیشتر در مورد لزومات برقی و ارت کردن به صفحه ۱۴ مراجعه شود).

شستشوی مقداری لباس

مشکل ترین بخش شستشوی لباس با ماشین لباسشویی Samsung جدید شما تصمیم گیری در مورد این است که کدام دسته لباس را اول بشویید.

شستشو برای بار اول

قبل از شستن لباس ها برای بار اول، بایستی یک چرخه کامل خالی (یعنی بدون گذاشتن لباس) را اجرا کنید.

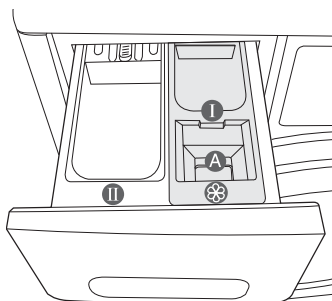

۱. دکمه Power (روشن/خاموش) را فشار دهید.
 ۲. کمی ماده شوینده را در محفظه ماده شوینده (I) در کشوی ماده شوینده اضافه کنید.
 ۳. جریان آب به ماشین لباسشویی را باز کنید.
 ۴. دکمه Start/Pause (شروع/توقف) را فشار دهید.
- اینکار هرگونه آبی که ممکن است از هنگام انجام آزمایش سازنده ماشین در آن باقی مانده باشد را تخلیه خواهد کرد.

- محفظه (I): شوینده برای پیش شستشو ویا آهار.
- محفظه (II): ماده شوینده برای شستشوی اصلی. نرم کننده آب، عامل پیش خیساندن، ماده سفیدکننده و فرآورده پاک کننده لکه.
- برای استفاده از شوینده مایع، از جعبه شوینده مایع استفاده کنید (به صفحه ۳۱ دفترچه راهنما برای مدل مربوطه مراجعه شود). پودر شوینده را به داخل جعبه شوینده مایع اضافه نکنید.
- محفظه (A): مواد افزودنی از قبیل نرم کننده پارچه ویا فرم دهنده (بالتر از لبه پایینی (حداکثر) A° پر نکنید)

دستورات اولیه

۱. لباس ها را در داخل ماشین لباسشویی قرار دهید.
- ماشین لباسشویی را زیادی پر نکنید. برای تعیین ظرفیت برای هر نوع لباس، به جدول صفحه ۳۰ مراجعه کنید.
- مطمئن شوید که لباس ها در درجه گیر نکنند چون ممکن است موجب نشست آب شود.
 - ممکن است پس از یک چرخه شستشو مقداری ماده شوینده در قسمت های لاستیکی جلوی ماشین لباسشویی باقی بماند.
 - هرگونه ماده شوینده باقیمانده را خارج کنید چون ممکن است موجب نشست آب شود.
 - به شیشه درجه ماشین لباسشویی در حین کار دست نزنید چون ممکن است داغ باشد.
 - کشوی شوینده یا فیلتر کثافات ماشین لباسشویی را در حین کار باز نکنید چون ممکن است در معرض آب یا بخار داغ قرار گیرید.
 - به غیراز برنامه مراقبت در هوای آزاد، اقلام ضدآب را در چرخه شستشوی عادی نشویید.
۲. درجه را طوری ببندید که چفت شود.
 ۳. ماشین را روشن کنید.
 ۴. ماده شوینده و مواد افزودنی را به کشوی پخش گر اضافه کنید.
 ۵. چرخه مناسب و گزینش ها را برای توده لباس ها انتخاب کنید.
 ۶. چراغ نشانگر شستشو روشن شده و زمان تقریبی شستشو بر روی نمایشگر ظاهر خواهد شد.
- دکمه Start/Pause (شروع/توقف) را فشار دهید.

شستشوی مقداری لباس

استفاده از پنل کنترل

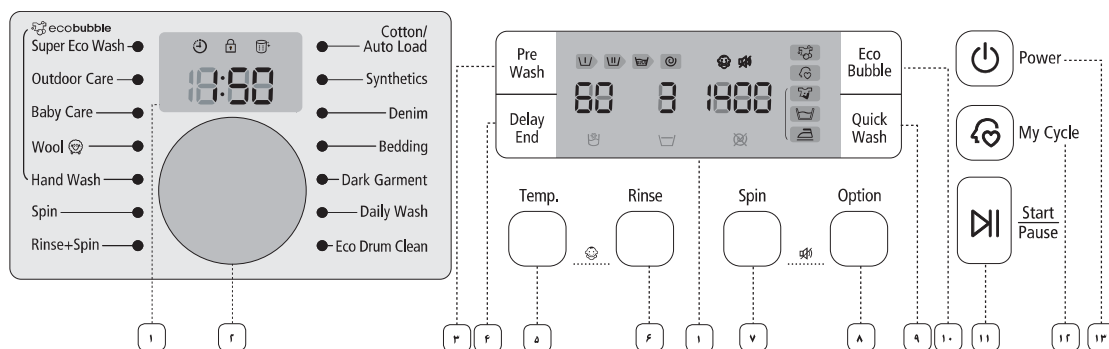

زمان باقی مانده چرخه شستشو، همه اطلاعات چرخه و پیغام های خطا نمایش داده می شوند.

نمایشگر گرافیک دیجیتال

روال خشک کردن و سرعت گردش برای چرخه را انتخاب کنید.

برای اطلاعات مشروح به «شستشوی لباس ها با استفاده از گزینشگر چرخه» رجوع شود. (به صفحه ۲۸ مراجعه شود)

Cotton/Auto Load (نخی/بارگذاری خودکار) - برای نخی/بارگذاری خودکار، ملافه، رومیزی، زیرپوش، حوله، پیراهن و غیره که به طور متوسط ویا کمی کثیف شده اند.
Synthetics (الیاف مصنوعی) - برای بلوز، پیراهن و غیره که به طور متوسط ویا کم کثیف شده اند.
Denim (پارچه جین) - سطح بالاتر آب در شستشوی اصلی و آبکشی اضافی تضمین می کند که هیچگونه پودر لباسشویی باقی نماند که ممکن است لباس های شما را لکه دار کند.
Bedding (رختخواب) - برای روتختی، ملافه، رولخافی و غیره.

زیر ۲ کیلوگرم و فقط ۱ نوع کالا را برای دستیابی به بهترین نتایج بشویید.
Dark Garment (پوشاک تیره) - آبکشی های اضافی و چرخش کاهش یافته تضمین می کند که لباس های تیره مورد علاقه شما به ملایمت شسته شده و کاملاً آبکشی شوند.
Daily Wash (شستشوی روزمره) - برای اقلام روزمره از قبیل لباس زیر و پیراهن استفاده شود.
Eco Drum Clean (تمیز کردن مقرون به صرفه استوانه گردان) - برای تمیزکردن استوانه گردان استفاده شود. این عملکرد کثافات و باکتری ها را از استوانه گردان تمیز می کند. استفاده عادی (بعد از هر ۴۰ شستشو) توصیه می شود. نیازی به شوینده یا ماده سفیدکننده نیست.
Super Eco Wash (شستشوی بسیار مقرون به صرفه) - Eco Bubble به دمای پایین ضمانت می کند که نتایج شستشوی ایده آل را در عین صرفه جویی موثر در مصرف نیرو کسب کنید.
Outdoor Care (پوشاک در هوای آزاد) - مورد استفاده برای پوشاک در هوای آزاد از قبیل پوشاک کوهنوردی، پوشاک اسکی و پوشاک ورزشی. نوع پارچه شامل پردازهای فناوری عملکردی و الیافی از قبیل اسپندکس، کششی و میکروفیبر می شود.
Baby Care (مراقبت از کودک) - شستشو با بالا و آبکشی های اضافی تضمین می کند که هیچگونه پودر لباسشویی که لباس های نازک شما را لکه دار می کند باقی نماند.

گزینشگر چرخه

Wool (پشمی) - فقط برای الیاف پشمی قابل شستشو با ماشین. توده لباس ها بایستی کمتر از ۲.۰ کیلوگرم باشد.

- روش پشمی لباس ها را با استفاده از عملکردهای «گهواره وار» می شود. در طول شستشو. حرکت های گهواره وار ملایم و عملکردهای خیساندن ادامه پیدا می کنند تا از شور رفتن / از ریخت افتادگی الیاف پشمی جلوگیری شده و کاملاً تمیز شوند. توقف کارکرد ماشین نشانگر خرابی نیست.

- ماده شوینده خنثی برای روش پشمی. برای نتایج شستشوی بهبود یافته و برای مراقبت بهبود یافته از الیاف پشمی توصیه می شود.

Handwash (شستشو با دست) - یک چرخه شستشوی بسیار ملایم که به اندازه شستشو با دست ملایم است.

- **Spin (گردش)** - برای تخلیه بیشتر آب یک چرخه گردش اضافی را اجرا می کند.
- **Rinse + Spin (آبکشی + چرخش)** - برای لباس هایی که فقط نیاز به آبکشی دارند ویا برای اضافه کردن نرم کننده پارچه در حین آبکشی به یک توده لباس استفاده شود.

این دکمه را برای انتخاب پیش شستشو فشار دهید. پیش شستشو فقط برای این الیاف موجود است: نخی/بارگذاری خودکار. مصنوعی. پارچه جین. رختخواب. پوشاک تیره. شستشوی روزانه. مراقبت از کودک.

Pre Wash
(پیش شستشو) ۳

این دکمه را مکرراً فشار دهید تا در بین گزینش های تأخیر در خاتمه چرخ بزنید (از ۳ تا ۱۹ ساعت به فواصل یک ساعته).

ساعت نمایش داده شده نشانگر زمانی است که چرخه شستشو خاتمه پیدا خواهد کرد.

Delay End (تأخیر در خاتمه) ۴

این دکمه را مکرراً فشار دهید تا در بین گزینش های دمای آب موجود چرخ بزنید: (آب سرد 15°C). ۳۰ درجه. ۴۰ درجه. ۶۰ درجه و ۹۵ درجه سانتی گراد).

Temp. (دما) ۵

این دکمه را برای افزودن چرخه های آبکشی اضافی فشار دهید. حداکثر تعداد چرخه های آبکشی پنج است.

Rinse (آبکشی) ۶

این دکمه را مکرراً فشار دهید تا در بین گزینش های سرعت چرخش موجود چرخ بزنید.

Q1455UWN / Q144UWN
Q1455USN / Q144USN

Spin (چرخش) ۷

No spin (بدون گردش) - لباس ها در تشت باقی مانده و چرخه گردش پس از تخلیه نهایی اجرا نمی شود.

این دکمه را برای گردش در بین گزینش ها فشار دهید:

Easy Iron (اتوکشی آسان) ← Soak (خیساندن) ← Intensive (شدید) ← Easy Iron + Soak

(اتوکشی آسان + خیساندن) ← Easy Iron + Intensive (اتوکشی آسان + شدید) ←

Soak + Intensive (خیساندن + فشرده) ← Easy Iron + Intensive + Soak

(اتوکشی آسان + شدید + خیساندن) ← off (خاموش)

Easy Iron (اتوکشی آسان): از این گزینش برای آماده کردن لباس ها استفاده کنید تا بتوان آنها را به آسانی اتو کرد.

Soak (خیساندن): از این گزینش برای زدودن موثر لکه ها از لباس ها توسط خیساندن آنها استفاده کنید.

Option (گزینش) ۸

- عملکرد خیس خوردن ۱۳ دقیقه بعد از شروع چرخه شستشو انجام می شود.

- عملکرد خیس خوردن به مدت ۳۰ دقیقه و با شش چرخه ادامه پیدا می کند که یک چرخه شامل یک چرخه خیس خوردن است که برای ۱ دقیقه گردش کرده و برای ۲ دقیقه ثابت می ایستد.

- عملکرد خیس خوردن فقط برای برنامه های شستشوی زیر موجود است: نخی/بارگذاری خودکار. مصنوعی. پارچه جین. رختخواب. شستشوی روزانه. مراقبت از کودک.

Intensive (شدید): هنگامیکه لباس ها بسیار کثیف شده اند و لازم است که به طور شدید شستشو شوند. این دکمه را فشار دهید. مدت چرخه برای هر چرخه افزایش پیدا می کند.

شستشوی مقداری لباس

| | |
|--|---|
| <p>برای لباس هایی که کمی کثیف شده اند و کمتر از ۲ کیلوگرم لباس که فوراً نیاز دارید. حداقل در حدود ۱۵ دقیقه طول می کشد ولی بستگی به فشار آب، سختی آب، دمای ورودی آب، دمای اتاق، نوع و مقدار شستشو و میزان کثیفی، ماده شستشوی استفاده شده، تغییرات در جریان برق و گزینش های دیگری که انتخاب شده است ممکن است متفاوت باشد.</p> <ul style="list-style-type: none"> این دکمه را برای انتخاب مدت چرخه شستشو مکرراً فشار دهید: ۱۵ دقیقه ← ۲۰ دقیقه ← ۳۰ دقیقه ← ۴۰ دقیقه ← ۵۰ دقیقه ← ۶۰ دقیقه ← خاموش <p>مقدار پودر/مایع شوینده بایستی زیر ۲۰ گرم (برای ۲ کیلوگرم لباس) باشد یا در غیراینصورت ممکن است که در لباس ها باقی بماند.</p> | <p>Quick Wash (شستشوی سریع)</p> <p>۹</p> |
| <p>گزینش Eco Bubble به طور پیش فرض روشن می شود. دکمه گزینش Eco Bubble را برای گزینش زدایی یکبار فشار داده و تولیدکننده حباب را خاموش کنید (روی پنل نشان داده شده). برای روشن کردن دوباره عملکرد، آنرا دوباره فشار دهید.</p> <ul style="list-style-type: none"> Eco Bubble بایستی برای بعضی چرخه های شستشو روشن باشد (روی پنل نمایش داده شده و تولید کننده به طور خودکار روشن می شود). سایر چرخه های شستشو به این گزینش نیازی نداشته و تولید کننده را به طور خودکار خاموش می کنند. در بسیاری چرخه های شستشو، می توانید به طور دستی این گزینش را تنظیم کنید که به طور محسوس بر روی مدت شستشو در پنل برای دستیابی به نتایج مورد نظر تأثیر خواهد گذاشت (لطفاً برای کسب اطلاعات بیشتر به صفحه ۲۷ مراجعه کنید). | <p>Eco Bubble</p> <p>۱۰</p> |
| <p>برای توقف و شروع دوباره يك چرخه فشار دهید.</p> | <p>Start/Pause (شروع/توقف)</p> <p>۱۱</p> |
| <p>چرخه شستشوی دلخواه خود را که شامل دما، چرخش، میزان کثیفی، گزینش و غیره می شود انتخاب کنید.</p> | <p>My Cycle (چرخه شستشوی من)</p> <p>۱۲</p> |
| <p>برای روشن کردن ماشین لباسشویی يك بار فشار دهید. برای خاموش کردن ماشین لباسشویی دوباره فشار دهید.</p> <p>اگر ماشین لباسشویی به مدت ۱۰ دقیقه بدون اینکه دکمه ای فشرده شود روشن باقی بماند، ماشین به طور خودکار خاموش می شود.</p> | <p>Power (روشن/خاموش)</p> <p>۱۳</p> |

Child Lock (قفل کودک)

عملکرد قفل کودک به شما امکان می دهد تا دکمه ها را قفل کنید تا نتوان چرخه شستشویی که انتخاب کرده اید را تغییر داد.

Activating/Deactivating (فعال/غیرفعال کردن)

اگر می خواهید عملکرد قفل کودک را فعال یا غیرفعال کنید. دکمه های Temp (دما) و Rinse (آبکشی) را با هم برای ۳ ثانیه فشار دهید. "Child Lock (قفل کودک)" هنگامیکه این ویژگی فعال شده روشن خواهد شد.

هنگامیکه عملکرد قفل کودک فعال شده. فقط دکمه Power (روشن/خاموش) کار می کند. عملکرد قفل کودک حتی بعد از خاموش یا روشن کردن ماشین ویا بعد از قطع و دوباره وصل کردن سیم برق روشن باقی می ماند.

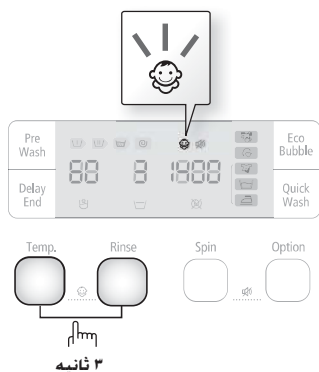

Sound Off (صدا خاموش)

عملکرد صدای خاموش را می توان در حین هر روش شستشویی انتخاب کرد. هنگامیکه این عملکرد انتخاب شود. صدا برای همه روش های شستشو خاموش می شود. حتی اگر صدا مکرراً روشن و خاموش نشود. تنظیمات باقی می ماند.

Activating/Deactivating (فعال/غیرفعال کردن)

اگر می خواهید عملکرد صدای خاموش را فعال یا غیرفعال کنید. دکمه های Spin (گردش) و Option (گزینش) را با هم برای ۳ ثانیه فشار دهید. "Sound Off (صدای خاموش)" هنگامیکه این ویژگی فعال شده روشن خواهد شد.

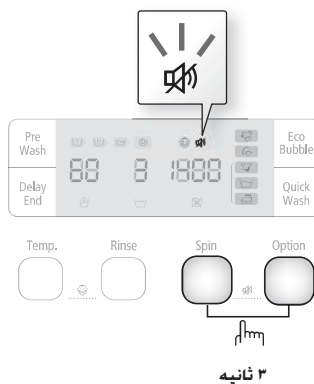



شستشوی مقداری لباس

تأخیر در خاتمه

- می توانید ماشین لباسشویی را طوری تنظیم کنید که بعداً شستشو را تمام کند. تأخیر بین ۳ تا ۱۹ ساعت را می توان انتخاب کرد (در فواصل ۱ ساعته). ساعت نمایش داده شده نشانگر زمانی است که شستشو خاتمه پیدا خواهد کرد.
۱. ماشین لباسشویی را به طور دستی و یا خودکار برطبق نوع لباس هایی که می شویید تنظیم کنید.
 ۲. دکمه **Delay End** (تأخیر خاتمه) را مکرراً فشار دهید تا مدت تأخیر تنظیم شود.
 ۳. دکمه **Start/Pause** (شروع/توقف) را فشار دهید. نمایشگر **Delay End** (تأخیر شستشو)  روشن خواهد شد و ساعت شروع به شمارش معکوس می کند تا به زمان شروع برسد.
 ۴. برای لغو عملکرد **Delay End** (تأخیر شستشو) دکمه **Power** (روشن/خاموش) را فشار داده سپس ماشین لباسشویی را دوباره روشن کنید.

My cycle (چرخه شستشوی من)

- به شما امکان می دهد تا شستشوی دلخواهتان (دما، چرخش، مقدار کثیفی و غیره) را به آسانی توسط یک دکمه فعال کنید. با فشردن دکمه **My Cycle** (چرخه شستشوی من)، لباس ها را وارد کرده و از گزینش های ذخیره شده چرخه شستشوی من استفاده کنید. چراغ **My Cycle** فعال شدن را نشان خواهد داد. چراغ های روش و گزینش انتخاب شده نیز چشمک خواهند زد. می توانید همه گزینش ها را به ترتیب زیر در حالت چرخه شستشوی من تنظیم کنید.
۱. منبع آب را باز کنید.
 ۲. دکمه **Power** (روشن/خاموش) را فشار دهید.
 ۳. چرخه شستشو را با استفاده از گزینشگر چرخه انتخاب کنید.
 ۴. پس از انتخاب چرخه شستشو، هریک از گزینش ها را تنظیم کنید.
-  برای تنظیمات گزینش موجود برای هر چرخه شستشو به «جدول چرخه شستشو» در صفحه ۴۰ مراجعه شود.
۵. سپس می توانید چرخه شستشو و گزینش های انتخاب شده را با فشردن و نگه داشتن دکمه **My Cycle** (چرخه شستشوی من) برای بیش از ۳ ثانیه در حالت چرخه شستشوی من ذخیره کنید. چرخه شستشو و گزینش هایی که انتخاب می کنید دفعه بعد که عملکرد چرخه شستشوی من را انتخاب می کنید نمایان خواهند شد.
-  می توانید تنظیمات چرخه شستشوی من را توسط تکرار روال فوق تغییر دهید.
-  دفعه بعد که عملکرد چرخه شستشوی من را انتخاب می کنید، تنظیمی که آخرین بار استفاده شد نمایان خواهد شد.
-  اگر چرخه شستشوی من را فشار داده و در ظرف ۳ ثانیه رها کنید، روال و گزینش هایی که قبلاً ذخیره شده نمایان می شوند. اگر چرخه شستشوی من را برای ۳ ثانیه یا بیشتر فشار داده و نگه دارید، روش شستشو و گزینش هایی که در حال حاضر تنظیم شده اند ذخیره شده و چراغ برای ۳ ثانیه چشمک می زند.

Eco Bubble (حباب مقرون به صرفه)

سیستم حباب مقرون به صرفه به ماده شوینده امکان می دهد تا به طور یک دست توزیع شده و سریع تر و عمیق تر به پارچه ها نفوذ کند.

عملکرد حباب در همه روش های شستشو موجود است به غیر از روش تمیز کردن مقرون به صرفه استوانه گردان و دسترسی به این عملکرد به ترتیب زیر است.

| روش شستشو | عملکرد حباب | لغو عملکرد حباب |
|--|-------------|-----------------|
| نخی/بارگذاری خودکار، مصنوعي، پارچه جين، رختخواب، پوشاک تيره، شستشوی روزانه | موجود است | موجود است |
| شستشوی بسیار مقرون به صرفه، مراقبت در هوای آزاد، مراقبت از کودک، پشمی (🌀) شستشو با دست | موجود است | موجود نیست |
| تمیز کردن مقرون به صرفه استوانه گردان | موجود نیست | - |

• می توان بستگی به روش شستشو، یک عملکرد حباب دیگری را به کار گرفت.

Eco Bubble انتخاب پیش فرض است. آنرا برای انتخاب زدایی گزینش حباب یکبار فشار دهید. برای انتخاب گزینش حباب دوباره فشار دهید.

۱. درجه را باز کرده، لباس ها را در داخل تشتت شستشو گذاشته و درجه را ببندید.
۲. دکمه Power (روشن/خاموش) را فشار دهید.
۳. یک عملکرد را انتخاب کنید.
۴. مقدار مناسب از شوینده و نرم کننده پارچه را براساس مقدار لباس در محفظه های مربوطه اضافه کرده و کشوی شوینده را ببندید.



- مقدار لازم شوینده را در محفظه شوینده اضافه کنید ① و نرم کننده پارچه را در محفظه نرم کننده ② درست زیر خط مینای (حداکثر) "A" اضافه کنید
- هنگامیکه روش پیش شستشو انتخاب شده، شوینده را در محفظه پیش شستشو ① نیز اضافه کنید.
- برای استفاده از مایع شوینده، جعبه مایع شوینده را در کشو قرار دهید (به بخش «مایع شوینده» در صفحه ۳۱ رجوع شود).
- پودر شوینده را به داخل جعبه شوینده مایع اضافه نکنید.

۵. دکمه Start/Pause (شروع/توقف) را فشار دهید.
- دکمه Start/Pause (شروع/توقف) را فشار دهید تا شستشو شروع شود.
- مقدار لباس به طور خودکار مشخص شده و لباس ها شسته می شوند.
- هنگامیکه یک عملکرد ماشین لباسشویی شروع می شود، می توانید لباس ها را اضافه کنید یا عملکرد حباب را انتخاب کنید.

- استفاده از شوینده به مقدار کافی موجب ایجاد حباب به اندازه کافی می شود.
- لطفاً فیلتر کثافات را مکرراً تمیز کنید. تمیز کردن دوره ای به ایجاد حباب های کافی کمک می کند.
- بستگی به نوع شوینده و لباس ها، حباب ها ممکن است جذب شده و به نظر کم بیایند.
- با اینکه هنگام شروع شستشو حباب ها ایجاد می شوند، ممکن است چند دقیقه طول بکشد تا کاربر آنها را ببیند.

شستشوی مقداری لباس

شستشوی لباس ها با استفاده از گزینشگر چرخه شستشو

ماشین لباسشویی جدید شما شستشوی لباس ها را با استفاده از سیستم کنترل خودکار "Fuzzy Control" (کنترل مبهم) Samsung آسان می کند. هنگامیکه یک برنامه شستشو را انتخاب می کنید، ماشین دمای صحیح، زمان شستشو و سرعت شستشو را تنظیم می کند.

۱. شیر آب ظرفشویی را باز کنید.
 ۲. دکمه Power (روشن/خاموش) را فشار دهید.
 ۳. دریچه را باز کنید.
 ۴. لباس ها را به طور جداگانه و سوا در استوانه گردان بگذارید بدون اینکه زیادی پر شود.
 ۵. دریچه را ببندید.
 ۶. ماده شوینده، نرم کننده و (در صورت لزوم) ماده پیش شستشو را به محفظه های مناسب اضافه کنید.
-  پیش شستشو تنها زمانی موجود است که چرخه های نخ/بارگذاری خودکار، مصنوعی، پارچه جین، رختخواب، پوشاک تیره، شستشوی روزانه و مراقبت از کودک انتخاب شوند. تنها زمانی لازم است که لباسهای شما به شدت کثیف شده باشند.
۷. از گزینشگر چرخه شستشو برای انتخاب چرخه مناسب براساس نوع جنس استفاده کنید: نخ/بارگذاری خودکار، مصنوعی، پارچه جین، رختخواب، پوشاک تیره، شستشوی روزانه، شستشوی بسیار مقرون به صرفه، مراقبت در هوای آزاد، مراقبت از کودک، پشمی (🐑). شستشو با دست، نشانگرهای مربوطه در پنل کنترل روشن خواهند شد.
 ۸. در این هنگام، می توانید با فشردن دکمه گزینش مناسب، دمای شستشو، مقدار آبکشی، سرعت چرخش و مدت تأخیر را کنترل کنید.
 ۹. دکمه Start/Pause (شروع/توقف) را فشار دهید و شستشو شروع خواهد شد. نشانگر روند شستشو روشن خواهد شد و مدت باقی مانده برای چرخه بر روی نمایشگر ظاهر خواهد شد.

گزینش Pause (توقف)

در ظرف ۵ دقیقه از شروع يك شستشو، می توان اقلام شستشو را اضافه کرد/بیرون آورد.

۱. دکمه Start/Pause (شروع/توقف) را برای باز کردن دریچه فشار دهید.

 در حالیکه آب زیادی داغ است ویا سطح آب زیادی بالاست می توان دریچه را باز کرد.

۲. پس از بستن دریچه، دکمه Start/Pause (شروع/توقف) را برای شروع دوباره ماشین لباسشویی فشار دهید.

هنگامیکه چرخه تمام شد:

بعد از اینکه کل چرخه تمام شد، ماشین به طور خودکار خاموش خواهد شد.

۱. دریچه را باز کنید.
۲. لباس ها را خارج کنید.

شستشوی لباس ها به طور دستی

- می توانید لباس ها را بدون استفاده از گزینشگر چرخه شستشو به طور دستی بشویید.
۱. منبع آب را باز کنید.
 ۲. دکمه Power (روشن/خاموش) را بر روی ماشین لباسشویی فشار دهید.
 ۳. دریچه را باز کنید.
 ۴. لباس ها را به طور جداگانه و سوا وارد استوانه گردان کنید بدون اینکه زیادی پر شود.
 ۵. دریچه را ببندید.
 ۶. ماده شوینده و در صورت لزوم نرم کننده و ماده پیش شستشو را در محفظه های مناسب اضافه کنید.
 ۷. دکمه Temp (دما) را برای انتخاب دما فشار دهید. (آب سرد، ۳۰ درجه، ۴۰ درجه، ۶۰ درجه و ۹۵ درجه سانتی گراد)
 ۸. دکمه Rinse (آبکشی) را برای انتخاب تعداد چرخه های آبکشی لازم فشار دهید. حداکثر تعداد چرخه های آبکشی پنج است. طول مدت شستشو به نسبت افزایش پیدا می کند.
 ۹. دکمه Spin (گردش) را برای انتخاب سرعت گردش فشار دهید. (X: بدون چرخش)
 ۱۰. دکمه Delay End (تأخیر در خاتمه) را مکرراً فشار دهید تا در بین گزینش های تأخیر در خاتمه چرخ بزنید (از ۳ تا ۱۹ ساعت به فواصل یک ساعته). ساعت نمایش داده شده نشانگر زمانی است که شستشو خاتمه پیدا خواهد کرد.
 ۱۱. دکمه Start/Pause (شروع/توقف) را فشار دهید و ماشین چرخه را شروع خواهد کرد.

رهنمودهای لباسشویی

این رهنمودهای ساده را برای لباس های تمیزتر و شستشوی مقرون به صرفه تر دنبال کنید.

همیشه برچسب مراقبت بر روی لباس را قبل از شستشو کنترل کنید.



لباس های خود را بر طبق خصوصیت های زیر دسته بندی کنید:

- برچسب مراقبت: لباس ها را بر طبق نخی/بارگذاری خودکار پارچه های مخلوط، مصنوعی، ابریشمی، پشمی و رایون دسته بندی کنید.
- رنگ: لباس های سفید و رنگی را جدا کنید. اقلام رنگی نو را جداگانه بشویید.
- اندازه: قرار دادن اقلام به اندازه های مختلف در یک توده، کارکرد شستشو را بهبود خواهد داد.
- ظرافت: اقلام ظریف را با استفاده از چرخه شستشوی Delicate (ظریف) برای اقلام پشمی خالص نو، پرده و ابریشمی به طور جداگانه بشویید. برچسب های اقلامی که می شویید را کنترل کنید ویا به جدول مراقبت پارچه در ضمیمه رجوع کنید.

خالی کردن جیب ها

همه جیب های لباس ها را قبل از هر شستشو خالی کنید. اشیاء سخت کوچک و به شکل نامنظم از قبیل سکه، چاقو، سنجاق و گیره کاغذ ممکن است به ماشین لباسشویی صدمه بزنند. سعی نکنید لباس هایی که سگک، دکمه بزرگ ویا هرگونه شیئی فلزی سنگین دارند را بشویید.

فلزات روی لباس ممکن است علاوه بر لباس ها به تشمت آسیب وارد کنند. لباس هایی که دکمه دارند و لباس های گلدوزی شده را قبل از شستشو وارونه کنید. اگر زیپ نلوار در حین شستشو باز می باشد، ممکن است به سبب چرخش آسیب وارد شود. زیپ بایستی بسته شده و قبل از شستشو با یک ریسمان محکم شود.

لباس هایی که بندهای دراز دارند ممکن است به لباس های دیگر پیچ خورده و به آنها آسیب وارد کنند. مطمئن شوید که بند ها را قبل از شستشو محکم بسته باشید.

پیش شستشوی نخی/بارگذاری خودکار

ماشین لباسشویی جدید شما با استفاده از مواد شوینده مدرن نتایج ایده آل شستشو ارائه خواهد کرد و بنابراین در مصرف انرژی، وقت، آب و ماده شوینده صرفه جویی می شود. با این وجود، اگر نخی/بارگذاری خودکار بسیار کثیف هستند، از پیش شستشو به همراه یک ماده شوینده براساس پروتئین استفاده کنید.

شستشوی مقداری لباس

مشخص کردن ظرفیت شستشو

ماشین لباسشویی را زیادی پر نکنید در غیر اینصورت لباس ها ممکن است به خوبی شسته نشوند. از جدول زیر برای مشخص کردن ظرفیت شستشو برای نوع لباس هایی که می شویید استفاده کنید.

| نوع پارچه | ظرفیت شستشو |
|---|--|
| مدل | Q1455UWN / Q144UWN Q1455USN / Q144USN |
| نخی/بارگذاری خودکار - به طور متوسط/کم کثیف شده - بسیار کثیف | ۸/۰ کیلوگرم |
| مصنوعی | ۳/۰ کیلوگرم |
| پارچه جین | ۳/۰ کیلوگرم |
| ملافه | ۲/۰ کیلوگرم |
| پوشاک در هوای آزاد | ۲/۰ کیلوگرم |
| پشمی | ۲/۰ کیلوگرم |

- هنگامیکه لباس ها نامتوازن هستند (UE*) در نمایشگر روشن می شود. توده لباس ها را دوباره توزیع کنید. اگر لباس ها نامتوازن باشند. ممکن است بر روی کیفیت گردش تأثیر بگذارد.
- هنگام شستشوی ملافه یا روخافی. زمان شستشو ممکن است طولانی تر شده ویا کیفیت گردش تنزل پیدا کند.
- برای ملافه یا روخافی. ظرفیت توده لباس توصیه شده ۲.۰ کیلوگرم یا کمتر می باشد.

مطمئن شوید که کمرست ها (قابل شستشو در آب) را در داخل یک تور لباسشویی قرار دهید (به طور جداگانه خریداری می شود).

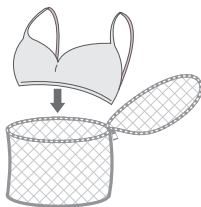

- قسمت فلزی کمرست ممکن است پارچه را سوراخ کرده و به لباس ها آسیب وارد کند. بنابراین مطمئن شوید که آنها را داخل یک تور ظرفیت لباسشویی قرار دهید.
- لباس های کوچک و سبک از قبیل جوراب. دستکش. جوراب ساق بلند و دستمال ممکن است به دور دریچه گیر کنند. آنها را داخل یک تور ظرفیت لباسشویی قرار دهید.
- تور لباسشویی را به تنهایی بدون لباس های دیگر نشویید. این موضوع ممکن است منجر به لرزش های غیرعادی شود که قادر به حرکت ماشین لباسشویی است و موجب حادثه ای شود که منجر به آسیب بدنی می شود.



اطلاعات در مورد ماده شوینده و مواد افزودنی

از چه ماده شوینده ای استفاده شود

نوع ماده شوینده که استفاده می کنید بایستی براساس نوع پارچه (نخی/بارگذاری خودکار. مصنوعی. اقلام ظرفیت. پشمی). رنگ. دمای شستشو و مقدار کثیفی باشد. همیشه از ماده شوینده «کم کف» استفاده کنید که برای ماشین های لباسشویی خودکار طراحی شده است.

توصیه های سازنده ماده شوینده را براساس وزن لباس ها. میزان کثیفی و سختی آب در منطقه تان دنبال کنید. اگر نمی دانید که سختی آب به چه اندازه است. از سازمان آب محلی تان سؤال کنید.

از ماده شوینده که سخت ویا جامد شده استفاده نکنید چون ممکن است ماده شوینده در چرخه آبکشی باقی بماند. ممکن است باعث شود که ماشین لباسشویی به طور صحیح آبکشی نکند ویا منجر به مسدود شدن مخرج لبریز شود.



کشیوی ماده شوینده

ماشین لباسشویی شما محفظه های جداگانه برای پخش کردن شوینده و نرم کننده پارچه دارد. همه مواد افزودنی لباسشویی را قبل از شروع ماشین لباسشویی در محفظه صحیح اضافه کنید.

کشیوی شوینده را در حین کار ماشین لباسشویی باز نکنید چون ممکن است در معرض آب یا بخار داغ قرار گیرید.

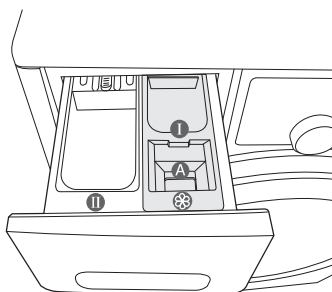

۱. کشیوی شوینده را در سمت چپ صفحه کنترل به بیرون بکشید.
۲. قبل از اینکه ماشین لباسشویی را روشن کنید (II) مقدار توصیه شده شوینده را مستقیماً در محفظه شوینده بریزید.

برای استفاده از شوینده مایع، از جعبه شوینده مایع استفاده کنید (به «مایع شوینده» برای مدل مربوطه مراجعه شود).

پودر شوینده را به داخل جعبه شوینده مایع اضافه نکنید.

۳. مقدار توصیه شده نرم کننده پارچه را در محفظه نرم کننده بریزید (⊗) در صورتیکه لازم باشد. از خط حداکثر پر کردن (A) تجاوز نکنید.

هیچگونه پودر/مایع شوینده را به محفظه ماده نرم کننده (⊗) اضافه نکنید.

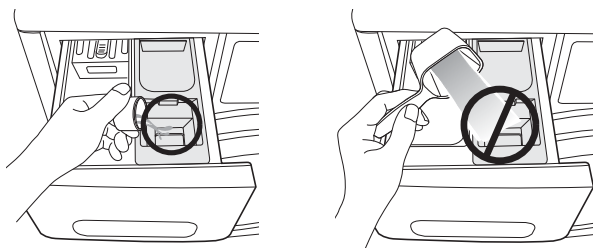

۴. هنگام استفاده از گزینه Prewash (پیش شستشو)، مقدار توصیه شده شوینده را در محفظه پیش شستشو بریزید (I).

هنگام شستن اقسام بزرگ از انواع ماده شوینده زیر استفاده نکنید.

- شوینده از نوع قرص و کپسول
- شوینده با استفاده از یک توپ و تور

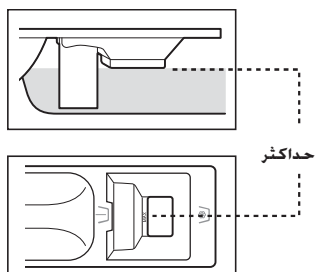

نرم کننده پارچه و حالت دهنده هم فشرده ویا غلیظ بایستی قبل از اینکه به داخل محفظه ریخته شود با کمی آب رقیق شوند (از مسدود شدن مخرج لبریز جلوگیری می شود).

مراقبت باشید که هنگام بستن کشیوی شوینده بعد از افزودن نرم کننده پارچه در محفظه شوینده آبکشی، نرم کننده پارچه لبریز نشود.

مایع شوینده (مدل های برگزیده)

برای استفاده از مایع شوینده، جعبه مایع شوینده را در بخش شستشوی اصلی کشیوی شوینده قرار داده و مایع شوینده را به داخل جعبه مایع شوینده بریزید.

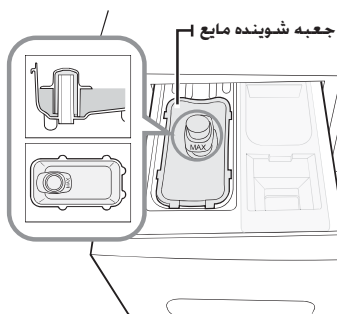

- بالای خط MAX (حداکثر) پر نکنید.
- هنگام استفاده از پودر شوینده، جعبه مایع شوینده را از کشیوی شوینده خارج کنید. پودر شوینده توسط جعبه مایع شوینده پخش نخواهد شد.
- پس از شستشو، ممکن است مقداری مایع در کشیوی شوینده باقی بماند.

تمیز کردن و مراقبت از ماشین لباسشویی

تمیز نگه داشتن ماشین لباسشویی طرزکار آن را بهبود داده، از تعمیرات بیهوده جلوگیری کرده و عمر ماشین را طولانی تر می کند.

تمیز کردن مقرون به صرفه استوانه گردان

این روش شستشو یک روش خود تمیزکننده است که کپک هایی که ممکن است در داخل ماشین لباسشویی ایجاد شوند را تمیز می کند.

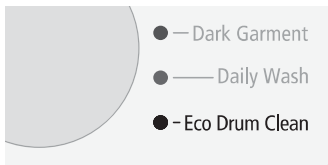

۱. دکمه Power (روشن/خاموش) را فشار دهید.
۲. گزینشگر چرخه را روی روش تمیزکردن مقرون به صرفه استوانه گردان قرار دهید.
 - تنها می توانید از عملکرد تأخیر در خاتمه استفاده کنید.
 - دمای آب در طول تمیز کردن مقرون به صرفه استوانه گردان روی ۷۰ درجه سانتی گراد تنظیم می شود.

می توانید دما را تغییر دهید.

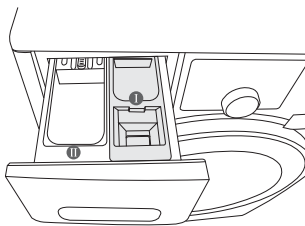

۳. مقدار کافی از ماده تمیز کننده را در محفظه شوینده قرار داده ① و کشوی شوینده را ببندید (هنگام تمیز کردن استوانه گردان با استفاده از ماده تمیز کننده).
 - حتماً از ماده تمیزکننده توصیه شده برای تمیز کردن استوانه گردان استفاده کنید.
 - مواد تمیزکننده استوانه گردان از نوع پودر و از نوع مایع وجود دارد. ماده تمیز کننده از نوع مایع تنها با جعبه مایع شوینده (گزینش) موجود است.

دکمه Start/Pause (شروع/توقف) را فشار دهید.

- اگر دکمه Start/Pause (شروع/توقف) را فشار دهید، روش تمیز کردن مقرون به صرفه استوانه گردان شروع می شود.
- با استفاده از روش تمیز کردن مقرون به صرفه استوانه گردان، می توانید استوانه گردان را بدون استفاده از ماده تمیزکننده تمیز کنید.
- هنگامیکه لباس ها در داخل ماشین لباسشویی هستند، هرگز از روش تمیز کردن مقرون به صرفه استوانه گردان استفاده نکنید.
- اینکار ممکن است منجر به آسیب وارد شدن به الیاف پارچه یا مشکلاتی برای ماشین لباسشویی شود.
- در روش تمیز کردن مقرون به صرفه استوانه گردان، هرگز از شوینده عادی استفاده نکنید.
- فقط از ۱/۱ مقدار توصیه شده ماده تمیزکننده استوانه گردان که توسط تولید کننده ماده تمیز کننده توصیه شده استفاده کنید.
- چون یک ماده سفید کننده حاوی کلر ممکن است موجب رنگ رفتگی محصول شود، حتماً از مواد سفیدکننده حاوی اکسیژن استفاده کنید.
- ماده تمیزکننده از نوع پودر: از یک [ماده سفیدکننده نوع پودر] یا [ماده تمیز کننده فقط برای تمیزکردن استوانه گردان] استفاده کنید.
- ماده تمیزکننده از نوع مایع: از یک [ماده سفیدکننده حاوی اکسیژن نوع مایع] یا [ماده تمیز کننده فقط برای تمیزکردن استوانه گردان] استفاده کنید.



احتیاط

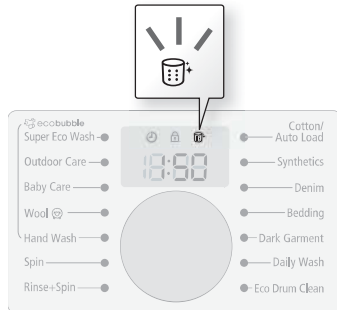

- عملکرد هشدار خودکار تمیز کردن مقرون به صرفه استوانه گردان**
- اگر نشانگر «تمیز کردن مقرون به صرفه استوانه گردان» در صفحه نمایش و چراغ در گزینشگر چرخه شستشو پس از شستشو روشن شوند، این موضوع نشان می دهد که تنش (استوانه گردان) بایستی تمیز شود. در این صورت، لباس ها را از ماشین لباسشویی خارج کرده، ماشین را روشن کرده و استوانه گردان را توسط اجرای روش تمیز کردن مقرون به صرفه استوانه گردان تمیز کنید.
 - اگر روش تمیز کردن مقرون به صرفه استوانه گردان را اجرا نکنید، نشانگر «تمیز کردن مقرون به صرفه استوانه گردان» در صفحه نمایش و چراغ در گزینشگر چرخه شستشو خاموش می شوند. ولی نشانگر «تمیز کردن مقرون به صرفه استوانه گردان» در صفحه نمایش و چراغ در گزینشگر چرخه شستشو پس از اجرای دوباره شستشو دوبرگه روشن می شوند. با این وجود، این موضوع موجب مشکلاتی برای ماشین لباسشویی نخواهد شد.
 - با اینکه معمولاً هشدار خودکار تمیز کردن مقرون به صرفه استوانه گردان در حدود یک بار در ماه نمایان می شود. تعداد دفعات ممکن بستگی به تعداد دفعاتی که از ماشین لباسشویی استفاده می شود متفاوت باشد.
 - در صورت وقوع هشدار، لطفاً فیلتر کثافات را نیز تمیز کنید (به بخش «تمیز کردن فیلتر کثافات» در صفحه ۳۴ مراجعه شود). در غیراینصورت ممکن است کارایی عملکرد حباب تقلیل پیدا کند.

تخلیه ماشین لباسشویی در موقعیت اضطراری

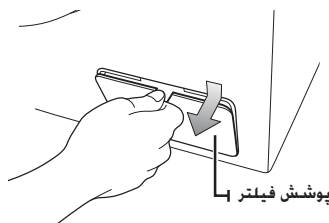

۱. دوشاخه ماشین لباسشویی را از پریز بکشید.
۲. پوشش فیلتر را توسط به پایین فشار دادن و کشیدن دسته آن باز کنید.



۳. سرپوش تخلیه اضطراری را توسط کشیدن آن باز کنید.



۴. سرپوش را در پایان لوله تخلیه اضطراری گرفته و آنرا در حدود ۱۵ سانتی متر به آهستگی بیرون بکشید.
۵. اجازه بدهید که همه آب به داخل یک کاسه روان شود.
۶. آب باقیمانده ممکن است از مقداری که انتظار داشتید بیشتر باشد. کاسه بزرگتری را مهیا کنید.
۷. سرپوش تخلیه اضطراری و لوله تخلیه را سرجایشان وارد کنید.
۸. پوشش فیلتر را سرجایش بگذارید.

تمیز کردن و مراقبت از ماشین لباسشویی

تمیز کردن فیلتر کثافات

توصیه می‌کنیم که فیلتر کثافات را ۵ یا ۶ بار در سال و یا هنگامیکه پیغام "5E" نمایان می‌شود تمیز کنید. (به «تخلیه ماشین لباسشویی در موقعیت اضطراری» در بخش قبل مراجعه شود)

اگر فیلتر کثافات مواد خارجی را جمع کند، کارایی عملکرد حباب تنزل خواهد یافت.

قبل از تمیز کردن فیلتر کثافات، مطمئن شوید که سیم برق را از پریز بکشید.

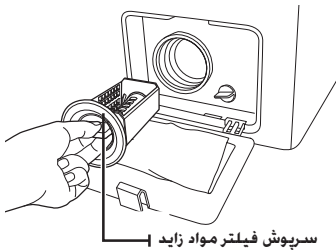

۱. ابتدا آب باقیمانده را خارج کنید (به «تخلیه ماشین لباسشویی در وضعیت اضطراری» در صفحه ۳۳ مراجعه کنید).

۲. اگر فیلتر را بدون تخلیه آب باقیمانده جدا کنید، آب باقیمانده ممکن است به خارج ترشح کند.

۳. با استفاده از یک کلید یا سکه پوشش فیلتر را باز کنید.

۴. سرپوش فیلتر اضطراری را با چرخاندن آن به سمت چپ باز کرده و همه آب را تخلیه کنید.

۵. سرپوش فیلتر کثافات را باز کنید.

۶. هرگونه کثافت و یا مواد دیگر را از فیلتر کثافات بشویید. مطمئن شوید که پروانه

پمپ تخلیه در پشت فیلتر کثافات مسدود نشده باشد.

۷. سرپوش فیلتر کثافات را سرجایش بگذارید.

۸. پوشش فیلتر را سرجایش بگذارید.

هنگامیکه ماشین کار می‌کند یا داغ است سرپوش فیلتر کثافات را باز نکنید. آب ممکن است به بیرون جاری شود.

• حتماً سرپوش فیلتر را بعد از تمیز کردن فیلتر سرجایش بگذارید. اگر فیلتر در داخل ماشین نباشد.

• ممکن است ماشین لباسشویی درست کار نکند یا آب نشت کند.

• فیلتر بایستی بعد از تمیز کردن فیلتر درست سرجایش نصب شود.

تمیز کردن سطح بیرونی

۱. سطوح بیرونی ماشین لباسشویی که شامل پنل کنترل می‌شود را با یک پارچه نرم و محلول شستشوی ناسابنده خانگی تمیز کنید.

۲. برای خشک کردن سطوح بیرونی از یک پارچه نرم استفاده کنید.

۳. بر روی ماشین لباسشویی آب جاری نکنید.

تمیز کردن کشتو و حفره کشتوی ماده شوینده

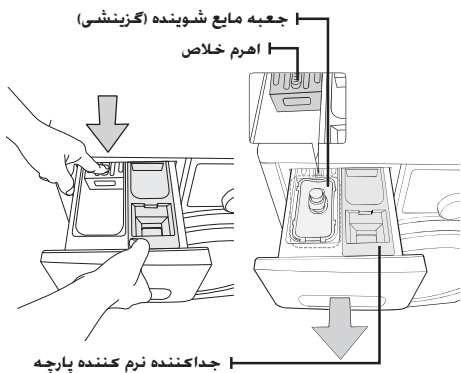

۱. اهرم رها کننده در داخل کشتوی ماده شوینده را فشار داده و کشتو را به بیرون بکشید.
۲. جداکننده نرم کننده پارچه و جعبه مایع شوینده (گزینشی) را از کشتوی شوینده خارج کنید.

۳. همه قطعات را زیر آب جاری بشویید.

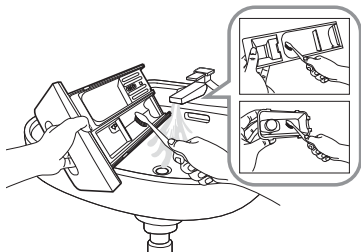

۴. حفره کشتو را با یک مسواک کهنه تمیز کنید.
۵. جداکننده نرم کننده پارچه و جعبه مایع شوینده (گزینشی) را با کشیدن آن به طور محکم به داخل کشتو سرچایش بگذارید.
۶. کشتو را سرچایش فشار دهید.
۷. برای خارج کردن ماده شوینده باقی مانده، یک چرخه شستشو را بدون گذاشتن لباس در تشتت اجرا کنید.

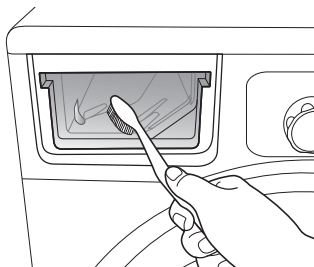

تمیز کردن فیلتر توری لوله آب

حداقل سالی یکبار و یا هنگامیکه پیغام خطای "4E" نمایان می شود، بایستی فیلتر توری لوله آب را تمیز کنید:

۱. منبع آب به ماشین لباسشویی را ببندید.
۲. لوله را از پشت ماشین لباسشویی باز کنید. برای جلوگیری از فوران آب به خارج در نتیجه فشار هوا در لوله، لوله را با یک پارچه بپوشانید.
۳. با یک انبردست، به آرامی فیلتر توری را از ته لوله بیرون کشیده و آنرا زیر آب بگیرید تا تمیز شود. همچنین داخل و خارج اتصالی شیاردار را تمیز کنید.
۴. فیلتر را سرچایش فشار دهید.
۵. لوله را دوباره به ماشین لباسشویی پیچ کنید.
۶. مطمئن شوید که اتصالاتی ها آب بندی شده و شیر را باز کنید.

تمیز کردن و مراقبت از ماشین لباسشویی

تعمیر یک ماشین لباسشویی یخ زده

اگر درجه حرارت به زیر دمای انجماد افت کند و ماشین لباسشویی منجمد شود:

۱. ماشین لباسشویی را از پریز بکشید.
۲. آب گرم را بر روی شیر بریزید تا لوله منبع آب شل شود.
۳. لوله منبع آب را جدا کرده و آنرا در آب گرم بخیسانید.
۴. آب گرم را به داخل استوانه گردان ماشین لباسشویی جاری کرده و اجازه دهید که برای ۱۰ دقیقه باقی بماند.
۵. لوله منبع آب را دوباره به شیر آب متصل کرده و کنترل کنید که منبع آب و عملکرد تخلیه عادی باشند.

انبار کردن ماشین لباسشویی

اگر لازم است که ماشین لباسشویی را برای مدت طولانی انبار کنید. بهتر است که آنرا تخلیه و قطع کنید. ممکن است در صورت باقی ماندن آب در لوله ها و اجزاء داخلی قبل از انبار کردن. به ماشین لباسشویی آسیب وارد شود.

۱. چرخه Cotton/Auto Load (نخی/بارگذاری خودکار) را انتخاب کرده و ماده سفید کننده را به محفظه ماده سفید کننده اضافه کنید. سپس دکمه Quick Wash (شستشوی سریع) را فشار داده و چرخه ماشین لباسشویی را بدون گذاشتن لباس اجرا کنید.
 ۲. شیر آب را بسته و لوله های ورودی را قطع کنید.
 ۳. ماشین لباسشویی را از پریز برق کشیده و درجه ماشین لباسشویی را باز بگذارید تا هوا در داخل تشت جریان پیدا کند.
- اگر ماشین لباسشویی در دمای زیر انجماد انبار شده. قبل از استفاده از آن برای آب شدن هرگونه آب باقی مانده در داخل ماشین لباسشویی وقت بگذارید. 

عیب یابی و کدهای اطلاعاتی

در موارد زیر این نکات را کنترل کنید، ماشین لباسشویی...

| مشکل | راه حل |
|---|---|
| شروع به کار نمی کند | <ul style="list-style-type: none"> مطمئن شوید که ماشین لباسشویی به پریز برق زده شده باشد. مطمئن شوید که درجه به طور محکم بسته شده باشد. مطمئن شوید که شیر منبع آب باز شده باشد. مطمئن شوید که دکمه Start/Pause (شروع/توقف) را فشار داده باشید. |
| آب نیست ویا به اندازه کافی نیست | <ul style="list-style-type: none"> شیر آب را کاملاً باز کنید. مطمئن شوید که لوله جریان آب منجمد نشده باشد. لوله های ورود آب را صاف کنید. فیلتر را در لوله ورود آب تمیز کنید. |
| آیا بعد از اینکه چرخه شستشو کامل شد ماده لباسشویی در داخل کشوی ماده لباسشویی باقی می ماند | <ul style="list-style-type: none"> مطمئن شوید که ماشین لباسشویی با فشار آب کافی کار می کند. مطمئن شوید که شوینده را در وسط کشوی شوینده بریزید. |
| لرزش دارد ویا زیادی پرسروصداست | <ul style="list-style-type: none"> مطمئن شوید که ماشین لباسشویی بر روی یک سطح هموار گذاشته شده باشد. اگر سطح هموار نیست، پایه های ماشین لباسشویی را تنظیم کنید تا هم تراز شود. مطمئن شوید که پیچ های حمل و نقل جدا شده باشند. مطمئن شوید که ماشین لباسشویی با شیر دیگری تماس نداشته باشد. مطمئن شوید که توده لباس ها توازن داشته باشند. |
| ماشین لباسشویی تخلیه نمی کند و/یا چرخش ندارد | <ul style="list-style-type: none"> لوله تخلیه را صاف کنید. لوله های گره خورده را باز کنید. مطمئن شوید که فیلتر کثافات مسدود نشده باشد. |
| درجه قفل شده ویا باز نمی شود | <ul style="list-style-type: none"> درجه تا ۳ دقیقه بعد از اینکه ماشین متوقف شده ویا خاموش شود باز نخواهد شد. |

اگر مشکل ادامه پیدا کرد، با خدمات محلی مشتریان Samsung تماس بگیرید.

عیب یابی و کدهای اطلاعاتی

کدهای اطلاعاتی

اگر ماشین لباسشویی درست کار نمی کند. ممکن است یک کد اطلاعاتی را در نمایشگر مشاهده کنید. اگر چنین اتفاقی افتاد. لطفاً به جدول زیر مراجعه کرده و راه حل توصیه شده را قبل از تماس با خدمات مشتریان اجرا کنید.

| راه حل | علامت کد |
|--|----------|
| <ul style="list-style-type: none">مطمئن شوید که دریچه به طور محکم بسته شده باشد.مطمئن شوید که لباس ها در دریچه گیر نکنند. | dE |
| <ul style="list-style-type: none">مطمئن شوید که شیر جریان آب باز شده باشد.فشار آب را کنترل کنید.فیلترهای توری لوله آب را تمیز کنید. | 4E |
| <ul style="list-style-type: none">فیلتر کثافات را تمیز کنید.مطمئن شوید که لوله تخلیه به طور صحیح نصب شده باشد.فیلتر توری لوله آب را تمیز کنید. | 5E |
| <ul style="list-style-type: none">توده لباس نامتوازن است. لباس ها را پخش کنید. اگر تنها لازم است که یک تکه لباس شسته شود. از قبیل یک رب دشامبر ویا شلوار جین. نتیجه چرخش نهایی ممکن است قابل قبول نبوده و یک پیغام خطای "UE" در پنجره نمایش ظاهر خواهد شد. | UE |
| <ul style="list-style-type: none">با خدمات پس از فروش تماس بگیرید. | cE/3E/Uc |

برای هرکدی که در بالا ذکر نشده ویا در صورتیکه راه حل پیشنهادی مشکل را حل نکرد. با مرکز تعمیرات Samsung ویا فروشنده Samsung محلی خود تماس بگیرید.

میزان کردن ماشین لباسشویی

حالت CALIBRATION (میزان کردن)

ماشین لباسشویی Samsung وزن توده لباس ها را به طور خودکار شناسایی می کند. برای شناسایی دقیق تر وزن، لطفاً حالت Calibration (میزان کردن) را پس از نصب اجرا کنید. حالت Calibration (میزان کردن) با اجرای مراحل زیر انجام می شود.

۱. لباس یا هرگونه محتویات را از ماشین خارج کرده و ماشین را خاموش کنید.
۲. دکمه Temp (دما) و دکمه Delay End (تأخیر در خاتمه) را به طور همزمان فشار داده و دکمه Power (روشن/خاموش) را نیز فشار دهید. T سپس ماشین روشن می شود.
۳. دکمه Start/Pause (شروع/توقف) را برای فعال کردن "Calibration Mode" (حالت میزان کردن) فشار دهید.
۴. استوانه گردان در جهت عقربه ساعت و خلاف عقربه ساعت برای تقریباً ۳ دقیقه گردش می کند.
۵. هنگامیکه "Calibration Mode" (حالت میزان کردن) تمام شد، "End(En)" (پایان) بر روی صفحه نمایشگر ظاهر شده و ماشین به طور خودکار خاموش می شود. حالا می توان از ماشین لباسشویی استفاده کرد.

جدول چرخه شستشو

جدول چرخه شستشو

(● گزینش کاربر)

| سرعت چرخش (حداکثر دور در دقیقه) | حداکثر دما (درجه سانتی گراد) | شوینده | | | حداکثر مقدار لباس (کیلوگرم) | برنامه |
|---------------------------------|------------------------------|-----------|-------|-----------|-----------------------------|--|
| | | نرم کننده | شستشو | پیش شستشو | | |
| 1400 | 95 | ● | بله | ● | ۸۰ | Cotton/Auto Load (نخی/بارگذاری خودکار) |
| 1200 | 60 | ● | بله | ● | ۳۰ | Synthetics (مصنوعی) |
| 800 | 60 | ● | بله | ● | ۳۰ | Denim (پارچه جین) |
| 800 | 60 | ● | بله | ● | ۲۰ | Bedding (ملافه) |
| 1200 | 60 | ● | بله | ● | ۴۰ | Dark Garment (پوشاک تیره) |
| 1400 | 60 | ● | بله | ● | ۳۰ | Daily Wash (شستشوی روزانه) |
| 400 | 70 | - | - | - | - | Eco Drum Clean (تمیز کردن مقرون به صرفه استوانه گردان) |
| 1200 | 60 | ● | بله | - | ۴۰ | Super Eco Wash (شستشوی بسیار مقرون به صرفه) |
| 1200 | 60 | ● | بله | - | ۲۰ | Outdoor Care (مراقبت در هوای آزاد) |
| 1400 | 95 | ● | بله | ● | ۴۰ | Baby Care (مراقبت از کودک) |
| 800 | 60 | ● | بله | - | ۲۰ | Wool (پشمی) |
| 400 | 60 | ● | بله | - | ۲۰ | Hand Wash (شستشو با دست) |

| زمان چرخه شستشو (دقیقه) | شستشوی سریع | تأخیر در خاجه | اتو کردن آسان | خیس خوردن | شدید | Eco Bubble | برنامه |
|-------------------------|-------------|---------------|---------------|-----------|------|------------|--|
| 110 | ● | ● | ● | ● | ● | ● | Cotton/Auto Load (نخی/بارگذاری خودکار) |
| 80 | - | ● | ● | ● | ● | ● | Synthetics (مصنوعی) |
| 68 | - | ● | ● | ● | ● | ● | Denim (پارچه جین) |
| 87 | - | ● | ● | ● | ● | ● | Bedding (ملافه) |
| 73 | - | ● | ● | - | ● | ● | Dark Garment (پوشاک تیره) |
| 54 | - | ● | ● | ● | - | ● | Daily Wash (شستشوی روزانه) |
| 86 | - | ● | - | - | - | - | Eco Drum Clean (تمیز کردن مقرون به صرفه استوانه گردان) |
| 92 | - | ● | ● | - | ● | ● | Super Eco Wash (شستشوی بسیار مقرون به صرفه) |
| 77 | - | ● | - | - | - | ● | Outdoor Care (مراقبت در هوای آزاد) |
| 133 | - | ● | ● | ● | ● | ● | Baby Care (مراقبت از کودک) |
| 55 | - | ● | - | - | - | ● | Wool (پشمی) |
| 31 | - | ● | - | - | - | ● | Hand Wash (شستشو با دست) |

- یک چرخه با پیش شستشو تقریباً ۱۵ دقیقه بیشتر طول می کشد.
- اطلاعات مدت چرخه شستشو تحت شرایطی اندازه گیری شده که در استاندارد IEC 60456 / EN 60456 مشخص شده است. لطفاً Calibration Mode (حالت اندازه گیری) را بعد از نصب اجرا کنید (به صفحه ۳۹ مراجعه شود).
- نخی/بارگذاری خودکار ۶۰ درجه سانتی گراد + شدید + Eco bubble برنامه هایی برطبق EN60456 می باشند.
- شستشوی روزانه: برنامه کوتاه برای موسسات آزمایشی.
- مدت شستشو در منازل مختلف ممکن است با مقادیری که در این جدول ذکر شده تفاوت داشته باشد که به خاطر تنوع در فشار و دمای جریان آب. مقدار لباس ها و نوع لباسشویی است.
- هنگامیکه عملکرد شستشوی شدید انتخاب شده، مدت چرخه شستشو برای هر چرخه افزایش پیدا می کند.

ضمیمه

جدول مراقبت از پارچه

علائم زیر دستورالعمل های مراقبت از لباس را نشان می دهند. برچسب های مراقبت شامل چهار علامت به ترتیب زیر است: شستشو، سفید کردن، خشک و اتو کردن (و در صورت لزوم، خشک شویی). استفاده از علائم موجب یکنواختی در بین تولیدکننده های پوشاک داخلی و اقلام وارداتی می شود. از دستورالعمل های برچسب مراقبت برای تمدید عمر لباس و کاهش مشکلات لباسشویی پیروی کنید.

| | | | |
|--|--|---|--|
| می توان در حداکثر ۱۰۰ درجه سانتی گراد اتو کرد | | مواد مقاوم | |
| اتو نشود | | پارچه ظریف | |
| می توان با استفاده از هر محلولی خشک شویی کرد | | می توان در ۹۵ درجه سانتی گراد شست | |
| فقط با پرکلورید، سوخت فندک، الکل خالص ویا R113 خشکشویی شود | | می توان در ۶۰ درجه سانتی گراد شست | |
| فقط با سوخت هواپیما، الکل خالص ویا R113 خشکشویی شود | | می توان در ۴۰ درجه سانتی گراد شست | |
| خشکشویی نشود | | می توان در ۳۰ درجه سانتی گراد شست | |
| به طور مسطح خشک شود | | می توان با دست شست | |
| برای خشک کردن می توان آویزان کرد | | فقط خشکشویی شود | |
| بر روی رخت آویز خشک شود | | می توان در آب سرد رنگبری کرد | |
| ماشین خشک کن با حرارت عادی | | رنگبری نشود | |
| ماشین خشک کن با حرارت کم | | می توان در حداکثر ۲۰۰ درجه سانتی گراد اتو کرد | |
| از خشک کن استفاده نشود | | می توان در حداکثر ۱۵۰ درجه سانتی گراد اتو کرد | |

محافظت از محیط زیست

- این دستگاه با استفاده از مواد بازیابی شده تولید شده است. اگر تصمیم گرفتید که این دستگاه را به دور بیاندازید، لطفاً از مقررات محلی دفع زباله پیروی کنید. سیم برق را ببرید تا بتوان دستگاه را به منبع برق وصل کرد. دریچه را جدا کنید تا حیوانات و کودکان خردسال در داخل دستگاه حبس نشوند.
- از مقدار پودر رختشویی که در دستورالعمل های سازنده پودر رختشویی توصیه شده تجاوز نکنید.
- از محصولات پاک کردن لکه و مواد رنگبر قبل از چرخه شستشو تنها زمانی استفاده کنید که کاملاً لازم باشد.
- با ظرفیت کامل بشوید تا در مصرف آب و برق صرفه جویی شود (مقدار دقیق بستگی به برنامه ای دارد که استفاده می کنید).

ضمیمه

مشخصات

| ماشین لباسشویی با درب از جلو | | نوع | |
|--|---------|--------------------|------|
| Q1455UWN / Q144UWN Q1455USN / Q144USN | | ابعاد | |
| عرض ۶۰۰ در عمق ۶۰۰ در بلندی ۸۵۰ میلی متر | | | |
| ۵۰ تا ۸۰۰ کیلوپاسکال | | فشار آب | |
| Q1455UWN / Q144UWN Q1455USN / Q144USN | | وزن خالص | |
| ۶۶ کیلوگرم | | | |
| N/ کیلوگرم | | ظرفیت شستشو و چرخش | |
| Q1455UWN / Q144UWN Q1455USN / Q144USN | | مدل | |
| ۱۵۰ وات | ۲۲۰ ولت | شستشو | |
| ۱۵۰ وات | ۲۴۰ ولت | | |
| ۲۰۰۰ وات | ۲۲۰ ولت | شستشو و گرم کردن | |
| ۲۴۰۰ وات | ۲۴۰ ولت | | |
| Q1455UWN / Q144UWN Q1455USN / Q144USN | | مدل | گردش |
| ۳۵۰ وات | | ۲۲۰ ولت | |
| ۳۴ وات | | پمپ | |
| Q1455UWN / Q144UWN Q1455USN / Q144USN | | مدل | |
| ۳۰ کیلوگرم | | پلاستیک | |
| Q1455UWN / Q144UWN Q1455USN / Q144USN | | مدل | |
| ۱۴۰۰ | | دور در دقیقه | |
| | | مصرف نیرو | |
| | | وزن بسته | |
| | | چرخش ها | |

ظاهر و مشخصات این محصول بدون اطلاع قبلی برای منظورات بهبود محصول قابل تغییر هستند.

یادداشت

SAMSUNG

<https://samitechnic.com/>

با SAMSUNG WORLD WIDE تماس بگیرید

اگر سوال و یا نظری در مورد محصولات Samsung دارید، لطفاً با مرکز مراقبت از مشتریان SAMSUNG تماس بگیرید.



DC68-02842M-06